

MONITOR MÉDICO LCD

MANUAL DO USUARIO

Antes de ligar, utilizar ou configurar este produto, leia este folheto de instruções atenta e completamente.

MONITOR MÉDICO LCD

FS-L190*D (19")

FS-L190*DT (19")

FS-L240*D (24")

FS-L240*DT (24")

FS-L260*D (26")

FS-L320*D (32")

FS-L420*D (42")

FS-L550*D (55")

Definição do modelo

F S- L XXX * D T

1 2 3 4 5 6

1. FS : Fabricante do monitor.
2. L : Fabricante do painel.
3. XXX : Tamanho do tela.
4. * : Opção de entrada do sinal.
5. D : Qualidade médica.
6. T : Tela táctil instalado.

Índice

Definições de símbolos	2
Instruções de segurança	4
Avisos	7
Informações da FCC	10
Partes	15
● FS-L190*D / FS-L190*DT	15
● FS-L240*D / FS-L240*DT	16
● FS-L260*D	17
● FS-L320*D	18
● FS-L420*D / FS-L550*D	19
Conector	20
● FS-L190*D / FS-L240*D / FS-L260*D / FS-L320*D	20
● FS-L190*DT / FS-L240*DT	21
● FS-L420*D / FS-L550*D	22
Desenho mecânico do produto	23
● 19" FS-L190*D / FS-L190*DT	23
● 24" FS-L240*D / FS-L240*DT	24
● 26" FS-L260*D	25
● 32" FS-L320*D	26
● 42" FS-L420*D	27
● 55" FS-L550*D	28
Controle	29
Gestão energética	33
OSD	34
Tabela de sinais padrão	49
Designações dos pinos do conector de sinal	50
Especificação	53
● FS-L190*D / FS-L190*DT	53
● FS-L240*D / FS-L240*DT	54
● FS-L260*D	55
● FS-L320*D	56
● FS-L420*D	57
● FS-L550*D	58

Definições de símbolos

Os seguintes símbolos são apresentados no produto, nas suas etiquetas ou na embalagem do produto. Cada símbolo possui uma definição específica, como definido abaixo.



Perigoso : Alta tensão.



Consulte os documentos fornecidos.



Corrente contínua.



Indica ligação à terra de protecção.



Interruptor de alimentação CC.

SN

Número de série.



Este lado para cima.



Frágil.



Nao molhar.

3

Empilhamento máximo (19"/24"/26"/32")

2

Empilhamento máximo (42")

CE

Indica conformidade com as directivas aplicáveis do Conselho da Comunidade Económica Europeia e com as normas harmonizadas publicadas no jornal oficial das Comunidades Europeias.



O monitor médico LCD encontra-se em conformidade com UL 60601-1 e CAN/CSA C22.2 n.º 601.1 no que diz respeito a choque eléctrico, incêndio e perigo mecânico.

FC

Testado para cumprir o padrão Classe B da FCC.



Este símbolo indica que os resíduos do monitor médico LCD não devem ser eliminados como resíduos municipais indiferenciados e devem ser recolhidos separadamente. Entre em contacto com o fabricante ou outra empresa de eliminação autorizada para desmontar o monitor médico LCD.

Idioma: Portugues

Nota: A Foreseeson Custom Display oferece o manual de usuario em varios idiomas. Se o seu idioma nao e Portugues contacte o distribuidor local da Foreseeson Custom Display para obter o manual em seu idioma. Tambem pode encontrar o manual no seu idioma no CD fornecido com o produto.

Instruções de segurança

Em segurança

1. Antes de ligar o cabo de alimentação CA à tomada do transformador CC, certifique-se de que a designação de tensão do transformador CC corresponde à alimentação eléctrica local.
2. Nunca introduza algo metálico nas aberturas do armário do monitor médico LCD. Tal pode provocar choque eléctrico.
3. Para reduzir o risco de choque eléctrico, não retire a tampa. Sem peças passíveis de reparação pelo utilizador no interior. Apenas um técnico qualificado deve abrir a caixa do monitor médico LCD.
4. Se o cabo de alimentação estiver danificado, nunca utilize o monitor médico LCD. Não permita a colocação de algo sobre o cabo de alimentação e mantenha o mesmo afastado de áreas nas quais as pessoas possam tropeçar nele.
5. Certifique-se de segurar a ficha, não o cabo, ao desligar o cabo de alimentação do monitor médico LCD de uma tomada eléctrica.
6. Desligue o cabo de alimentação do monitor médico LCD quando não for utilizado durante um longo período de tempo.
7. Desligue o cabo de alimentação do monitor médico LCD da tomada CA antes que qualquer manutenção.
8. Se o monitor médico LCD não funcionar normalmente, em particular, se houver quaisquer sons incomuns ou odores provenientes do mesmo, desligue-o imediatamente e entre em contacto com um revendedor autorizado ou centro de manutenção.
9. Se o aparelho tiver de ser instalado numa área inacessível, entre em contacto com o fabricante.

Advertência

Não toque nos conectores de entrada ou de saída e no doente em simultâneo.

Advertência

Este monitor médico LCD destina-se à ligação de sinais de entrada/saída e outros conectores que cumprem a norma CEI aplicável (por exemplo, CEI 60950 para equipamento de TI e a série CEI 60601 para equipamento médico eléctrico).

Além disso, todos estes sistemas combinados devem cumprir a norma CEI 60601-1-1, requisitos de segurança, para os sistemas médicos eléctricos. Qualquer pessoa qualificada num sistema combinado é responsável pelo cumprimento dos requisitos de CEI 60601-1-1 por parte do sistema.

Em caso de dúvida, entre em contacto com o técnico qualificado ou com o seu representante local.

Na instalação

1. As aberturas no armário do monitor médico LCD são fornecidas para ventilação. Para evitar o sobreaquecimento, estas aberturas não devem ser obstruídas nem cobertas. Se colocar o monitor médico LCD numa estante ou outro espaço fechado, certifique-se de fornecer a ventilação adequada.
2. Coloque o monitor médico LCD num local com baixa humidade e pouco pó.
3. Não exponha o monitor médico LCD à chuva nem o utilize perto de água (em cozinhas, perto de piscinas, etc.). Se o monitor médico LCD se molhar acidentalmente, desligue-o e entre imediatamente em contacto com um revendedor autorizado. Pode limpar o monitor médico LCD com um pano húmido, se necessário, mas certifique-se de que o desliga primeiro.
4. Coloque o monitor médico LCD perto de uma tomada CA de fácil acesso.
5. Alta temperatura pode causar problemas. Não utilize o monitor médico LCD à luz solar directa e mantenha-o afastado de aquecedores, fogões, lareiras e fontes de calor.
6. Não coloque o monitor médico LCD numa base instável. O monitor médico LCD pode não funcionar correctamente ou cair.
7. Este monitor médico LCD não deve tombar quando inclinado a um ângulo de 5 °, em qualquer posição, durante UTILIZAÇÃO NORMAL, excluindo em caso de transporte.
8. Na posição especificada para transporte, o monitor médico LCD não se deve desequilibrar quando inclinado a um ângulo de 10 °.
9. Não utilize cabos nem acessórios que não sejam fornecidos.
10. Não coloque este monitor noutra equipamento.

Condições ambientais para funcionamento e armazenamento

- Intervalo de temperatura entre 0 - 40 °C (funcionamento) e entre -20 - 60 °C (armazenamento)
- Humidade relativa entre 10 - 85%
- Pressão atmosférica entre 500 - 1060 hPa.

Utilização prevista

- Este monitor médico LCD é um acessório destinado à utilização com equipamento médico para apresentar dados alfabéticos, numéricos e gráficos.

CUIDADO

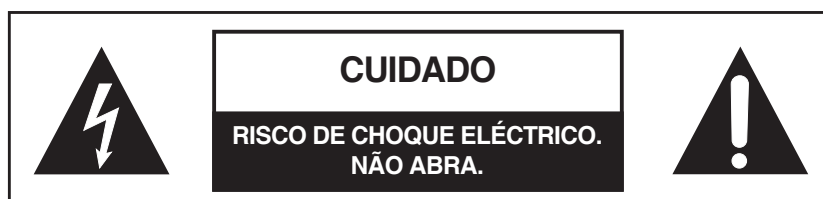

Este símbolo alerta o utilizador que foi incluída literatura importante relativamente à utilização desta unidade. Portanto, deve ser lida atentamente para evitar possíveis problemas.



Este símbolo alerta o utilizador sobre o facto de que a tensão não isolada na unidade pode possuir uma magnitude suficiente para provocar choque eléctrico. Portanto, é perigoso entrar em contacto com qualquer peça no interior da unidade. Para reduzir o risco de choque eléctrico, NÃO retire a tampa (ou parte posterior).

Não existem quaisquer peças passíveis de reparação pelo utilizador no interior. Encaminhe a manutenção para pessoal de manutenção qualificado.

Para evitar incêndio ou choque, não exponha esta unidade à chuva nem humidade. Além disso, não utilize a ficha polarizada desta unidade com um receptáculo de fio de extensão ou outras tomadas salvo se os dentes puderem ser totalmente inseridos. O tela foi projectado para cumprir os requisitos de segurança médica para um dispositivo na proximidade do doente.

Este dispositivo não pode ser utilizado com equipamento de suporte vital.



Classificação da Underwriters Laboratories (UL) :

Conformidade de segurança da UL :

Este monitor médico LCD é classificado pela UL RELATIVAMENTE A CHOQUE ELÉCTRICO, INCÊNDIO E PERIGOS MECÂNICOS APENAS EM CONFORMIDADE COM A NORMA UL 60601-1/CAN/CSA C22.2 N.º 601.1



Conformidade de segurança da CEE

Esta unidade de monitorização médica LCD cumpre os requisitos da norma EN-60601-1 para cumprir a Directiva relativa aos Dispositivos Médicos 93/42/CEE (informações de segurança gerais).

Utilize apenas uma ficha do tipo 5-15 P de 120 V nos E.U.A.

Este monitor médico LCD cumpre as normas supracitadas apenas quando utilizado com uma fonte de alimentação de qualidade médica fornecida.

19" (FS-L190*D/FS-L190*DT) JMW190KA1200F02 (BRIDGE POWER CORP.)

24"/26" (FS-L240*D/FS-L240*DT/FS-L260*D)

JMW1150KA2400F04 (BRIDGE POWER CORP.)

32" (FS-L320*D) JMW1180KA2400F01 (BRIDGE POWER CORP.)

Cuidado: Certifique-se de que o cabo de alimentação é do tipo correcto exigido na sua área. Este monitor médico LCD possui uma fonte de alimentação universal que permite o funcionamento em áreas de tensão de 100-120 V CA ou de 200-240 V CA (não é necessária configuração por parte do utilizador).

Utilize o cabo de alimentação com o tipo correcto de ficha de ligação. Se a fonte de alimentação for 120 V CA, utilize um cabo de alimentação que seja um cabo de alimentação de qualidade hospitalar com uma ficha do estilo NEMA 5-15, rotulada para 125 V CA com certificações UL e C-UL. Se a fonte de alimentação for 240 V CA, utilize a ficha de ligação do tipo tandem (lâmina em T) com o cabo de alimentação de ligação à terra que cumpre as normas de segurança do respectivo país europeu.

A ficha de qualidade hospitalar para produtos médicos destinados à utilização na Dinamarca possui a certificação DEMKO e uma potência nominal de 13 amps a 250 VCA. É recomendada a utilização da ficha em aplicações médicas e estão a ser adicionadas especificações à norma SB 107-2-D1. A ficha encaixa em tomadas de qualidade hospitalar dinamarquesas do fabricante. As tomadas dos hospitais possuem ranhuras ligeiramente diferentes permitindo apenas a inserção de ficha do hospital, não a ficha dinamarquesa padrão, para proteger o circuito de CA em cenários médicos específicos.

Reciclagem



Siga as directrizes locais e os planos de reciclagem relativos à reciclagem ou eliminação deste equipamento.

Instruções de limpeza



Siga o protocolo do hospital para o tratamento de sangue e fluidos corporais. Limpe o ecrã com uma mistura diluída de detergente suave e água. Utilize uma toalha macia ou algodão.

A utilização de determinados detergentes pode causar a degradação das etiquetas e componentes plásticos do produto.

Consulte o fabricante do agente de limpeza para verificar se o mesmo é compatível. Não permita a entrada de líquido no ecrã.

Manutenção

Não tente efectuar a manutenção do monitor médico LCD, pois abrir ou remover tampas pode expô-lo a tensões perigosas ou outros perigos e irá anular a garantia. Encaminhe toda a manutenção para pessoal de manutenção qualificado.

Desligue o monitor médico LCD da fonte de alimentação e encaminhe a manutenção para pessoal qualificado nas seguintes condições :

- Se a ficha ou cabo de alimentação estiver danificado ou desgastado.
- Se tiver sido derramado líquido no monitor médico LCD.
- Se tiverem caído objectos no monitor médico LCD.
- Se o monitor médico LCD tiver sido exposto à chuva ou humidade.
- Se o monitor médico LCD tiver sido sujeito a um choque excessivo ao cair.
- Se o armário tiver sido danificado.
- Se o monitor médico LCD estiver sobreaquecido.
- Se o monitor médico libertar fumos ou odores incomuns.
- Se o monitor médico LCD não funcionar de acordo com as instruções de funcionamento.

Acessórios

Utilize apenas acessórios especificados pelo fabricante ou fornecidos com o monitor médico LCD.

Classificação

- Protecção contra choque eléctrico: Classe I incluindo transformador CA/CC
- Peças aplicadas: Sem peças aplicadas
- Grau de segurança na presença da mistura de anestésicos inflamáveis com ar, oxigénio ou óxido nítrico.
Não adequado para utilizar na presença de uma mistura de anestésicos inflamáveis com oxigénio ou óxido nítrico.
- Modo de funcionamento: Contínuo.

Informações da FCC

Esta unidade de monitorização médica LCD foi testada e cumpre com os limites de um dispositivo digital de classe B, nos termos da Parte 15 das regras da FCC. Estes limites estão projectados para fornecer uma protecção razoável contra a interferência. Este monitor pode irradiar energia de radiofrequência e, se não for instalado e utilizado em conformidade com as instruções, pode interferir com outro equipamento de comunicações de rádio. Não há qualquer garantia de que não ocorrerá interferência numa instalação específica.

Se for considerado que este equipamento provoca interferências nocivas à recepção de rádio ou televisão, o utilizador é incentivado a tentar corrigir a interferência ao realizar uma ou mais das seguintes medidas:

1. Reorientar ou mudar a localização da antena de recepção.
2. Aumentar a distância entre o monitor médico LCD e o objecto de interferência.
3. Ligar o monitor a uma tomada num circuito eléctrico diferente daquele ao qual o objecto de interferência está ligado.
4. Consulte o revendedor ou um técnico qualificado em rádio/televisão para obter ajuda.

AVISOS AO UTILIZADOR

Este dispositivo cumpre com a parte 15 das Regras da FCC. A operação está sujeita às seguintes condições:

(1) este dispositivo pode não provocar interferência nociva e (2) este dispositivo pode aceitar qualquer interferência recebida, incluindo interferência que possa provocar um funcionamento indesejado.

ADVERTÊNCIA DA FCC

Este monitor médico LCD gera ou utiliza energia de radiofrequência. As alterações ou modificações a este monitor médico LCD podem provocar interferência nociva salvo se as modificações forem expressamente aprovadas no manual de instruções. O utilizador pode perder a autoridade para utilizar este equipamento se for efectuada uma alteração ou modificação não autorizada.

1. Conselhos e declaração do fabricante - emissões electromagnéticas

<p>O monitor médico LCD destina-se a ser utilizado no ambiente electromagnético especificado abaixo. O cliente ou o utilizador do monitor médico LCD deve assegurar que o mesmo é utilizado neste ambiente.</p>		
Teste de emissão	Conformidade	Ambiente electromagnético - orientação
Emissões de RF CISPR 11	Grupo 1	<p>O monitor médico LCD utiliza energia de RF apenas para a sua função interna. Portanto, as suas emissões de RF são muito baixas e não são susceptíveis de provocar qualquer interferência no equipamento electrónico que se encontre nas proximidades</p> <p>O monitor médico LCD é adequado para utilização em todos os estabelecimentos, incluindo estabelecimentos domésticos e aqueles directamente ligados à rede de alimentação de energia de baixa tensão que abastece os edifícios utilizados para fins domésticos</p>
Emissões de RF CISPR 11	Classe B	
Emissões harmónicas CEI 61000-3-2	D	
Flutuações de tensão CEI 61000-3-3	Cumpre	

2. Conselhos e declaração do fabricante - imunidade electromagnética

<p>Este monitor médico LCD destina-se a ser utilizado no ambiente electromagnético especificado abaixo. O cliente ou o utilizador do monitor médico LCD deve assegurar que o mesmo é utilizado neste ambiente.</p>			
Teste de imunidade	Nível de teste de CEI 60601	Nível de conformidade	Ambiente electromagnético - orientação
Descarga electrostática (ESD) IEC61000-4-2	6kV Contacto 8kV ar	6 kV Contacto 8 kV ar	Os pisos devem ser de madeira, concreto ou revestimento cerâmico. Se os pisos forem revestidos a material sintético, a humidade relativa deve ser pelo menos 30%
Disparo/transitório eléctrico rápido CEI 61000-4-4	2 kV para linhas eléctricas 1 kV para linhas de entrada/saída	2 kV para linhas eléctricas 1 kV para linhas de entrada/saída	A qualidade da rede eléctrica deve ser de um ambiente comercial ou hospitalar típico.

Sobretensão CEI 61000-4-5	1 kV modo diferencial 2 kV modo comum	1 kV modo diferencial 2 kV modo comum	A qualidade da rede eléctrica deve ser de um ambiente comercial ou hospitalar típico.
RF conduzida CEI 61000-4-6	3 Vrms 150 kHz a 80 MHz	3 Vrms 150 kHz a 80 MHz	<p>O equipamento de comunicações por RF portátil e móvel não deve ser utilizado mais perto de qualquer parte do monitor médico LCD, incluindo cabos, do que a distância de separação recomendada calculada da equação aplicável para a frequência do transmissor</p> <p>Distância de separação recomendada : d</p> <p>$d = \left[\frac{3,5}{V_1} \right] \sqrt{P}$ em que P é a potência máxima de saída do transmissor em watts (W)</p>

3. Conselhos e declaração do fabricante - imunidade electromagnética

Este monitor médico LCD destina-se a ser utilizado no ambiente electromagnético especificado abaixo. O cliente ou o utilizador do monitor deve assegurar que o mesmo é utilizado neste			
Teste de imunidade	Nível de teste de CEI 60601	Nível de conformidade	Ambiente electromagnético - orientação
Campo magnético de frequência (50/60 Hz) CEI 61000-4-8	3 A/m	3 A/m	Os campos magnéticos de frequência devem estar a níveis característicos de uma localização típica num ambiente comercial ou hospitalar típico.
Baixas de tensão, interrupções curtas e variações de tensão nas linhas eléctricas CEI 61000-4-11	<p>< 5% UT (baixa > 95% em UT) para ciclo de 0,5</p> <p>40% UT (baixa > 60% em UT) para ciclo de 5</p> <p>70% UT (baixa de 30% em UT) para ciclo de 25</p> <p>< 5% UT (baixa < 95% em UT) para 5 segundos</p>	<p>< 5% UT (baixa > 95% em UT) para ciclo de 0,5</p> <p>40% UT (baixa > 60% em UT) para ciclo de 5</p> <p>70% UT (baixa de 30% em UT) para ciclo de 25</p> <p>< 5% UT (baixa < 95% em UT) para 5 segundos</p>	<p>A qualidade da rede eléctrica deve ser de um ambiente comercial ou hospitalar típico. Se o utilizador do monitor necessitar de um funcionamento contínuo durante interrupções de alimentação, é recomendada a alimentação do monitor através de uma fonte de alimentação ininterrupta ou de uma bateria.</p> <p>NOTA : UT a alimentação CA antes da aplicação do nível de teste.</p>

Teste de imunidade	Nível de teste de CEI 60601	Nível de conformidade	Ambiente electromagnético - orientação
RF por radiação CEI 61000-4-3	3 V/m 80 MHz a 2,5 GHz	3 V/m 80 MHz a 2,5 GHz	<p>Distância de separação recomendada</p> <p>80 MHz a 800 MHz $d = \left[\frac{3,5}{E_1} \right] \sqrt{P}$</p> <p>80 MHz a 2,5 GHz $d = \left[\frac{7}{E_1} \right] \sqrt{P}$</p> <p>em que P é a potência máxima de saída do transmissor em watts (W) de acordo com o fabricante do transmissor e d é a distância de separação recomendada em metros (m). As intensidades do campo de transmissores de RF fixos, como determinado por uma pesquisa electromagnética no local, devem ser inferiores ao nível de conformidade em cada gama de frequência.</p>

4. Distâncias de separação recomendadas entre o equipamento de comunicações por RF portátil e móvel e este monitor médico LCD.

- O monitor médico LCD destina-se à utilização num ambiente electromagnético no qual as perturbações de RF por radiação são controladas.
O cliente ou utilizador do monitor pode ajudar a evitar a interferência electromagnética ao manter uma distância mínima entre o equipamento de comunicações por RF portátil e móvel (transmissores) e o monitor médico LCD, como recomendado abaixo, de acordo com a potência máxima de saída do equipamento de comunicações.

Potência nominal máxima de saída do transmissor [W]	Distância de separação de acordo com a frequência do transmissor [m]		
	150 kHz a 80 MHz $d = \left[\frac{3,5}{V_1} \right] \sqrt{P}$	80 MHz a 800 MHz $d = \left[\frac{3,5}{E_1} \right] \sqrt{P}$	800 MHz a 2,5 GHz $d = \left[\frac{7}{E_1} \right] \sqrt{P}$
	V1 = 3 Vrms	E1 = 3 V/m	E1 = 3 V/m

0,01	0,116	0,116	0,2333
0,1	0,368	0,3687	0,7378
1	1,166	1,1660	0,2333
10	3,687	3,6872	0,7375
100	11,660	11,6600	23,333

Nos transmissores classificados a uma potência máxima de saída não listada acima, a distância de separação recomendada (d) em metros (m) pode ser estimada utilizando a equação aplicável à frequência do transmissor, em que p é a potência máxima de saída do transmissor em watts (W) de acordo com o fabricante do transmissor.

NOTA 1) A 80 MHz e 800 MHz, aplica-se a distância de separação para a gama de frequência mais alta.

NOTA 2) Estas directrizes podem não ser aplicadas em todas as situações. A propagação electromagnética é afectada pela absorção e reflexão de estruturas, objectos e pessoas.

Peças

▶ Monitor de FS-L190*D/FS-L190*DT de 19"

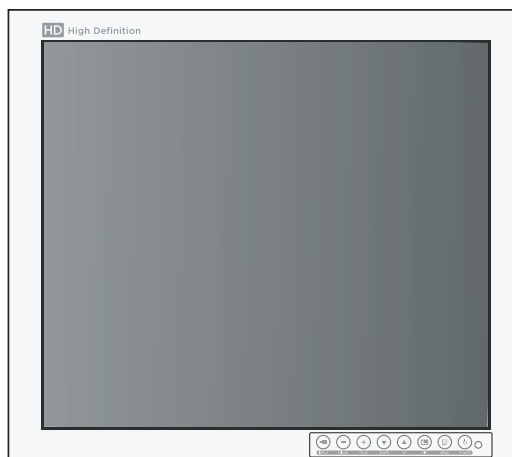

▶ Acessórios



Manual do utilizador

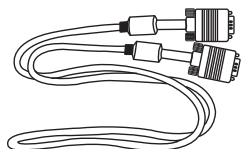

Cabo D-SUB
(6ft / 1.8m)

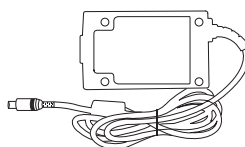

Transformador CA-CC
(JMW190KA1200F02)

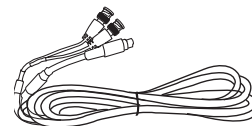

Cabo de vídeo S (Y/C)
(opção)

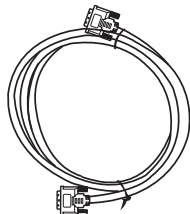

Cabo DVI
(6ft / 1.8m)

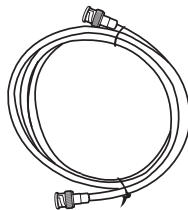

Cabo BNC
(6ft / 1.8m)

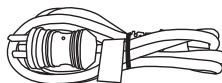

Cabo de alimentação CA
(6ft/1.8m US,UK,EU)
(qualidade hospitalar)

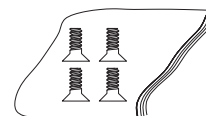

PARAFUSO
FH M3x6

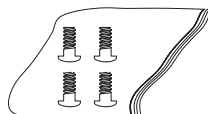

PARAFUSO
BH M4x10

▶ Monitor de FS-L240*D / FS-L240*DT de 24"



▶ Acessórios



Manual do utilizador

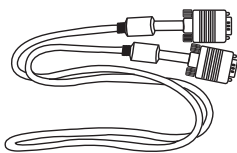

Cabo D-SUB
(6ft / 1.8m)

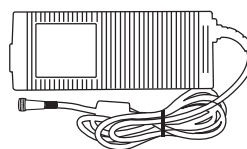

Transformador CA-CC
(JMW1150KA2400F04)

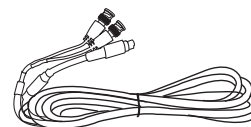

Cabo de vídeo S (Y/C)
(opção)

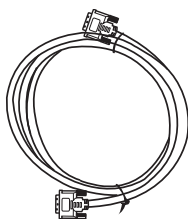

Cabo DVI
(6ft / 1.8m)

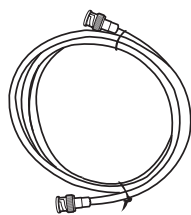

Cabo BNC
(6ft / 1.8m)



Cabo de alimentação CA
(6ft/1.8m US,UK,EU)
(qualidade hospitalar)

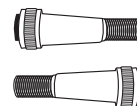

Terminal de cabo CC
macho/fêmea (opção)

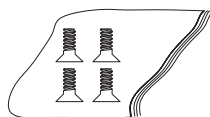

PARAFUSO
FH M3x6

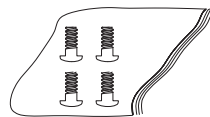

PARAFUSO
BH M4x10

▶ Monitor de FS-L260*D de 26"



▶ Acessórios



Manual do utilizador

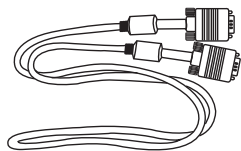

Cabo D-SUB
(6ft / 1.8m)

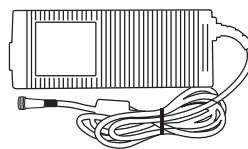

Transformador CA-CC
(JMW1150KA2400F04)

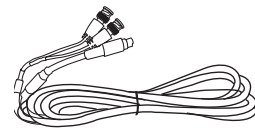

Cabo de vídeo S (Y/C)
(opção)

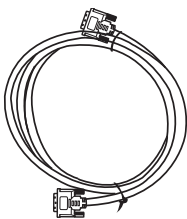

Cabo DVI
(6ft / 1.8m)

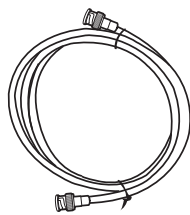

Cabo BNC
(6ft / 1.8m)

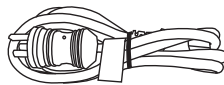

Cabo de alimentação CA
(6ft/1.8m US,UK,EU)
(qualidade hospitalar)

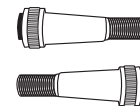

Terminal de cabo CC
macho/fêmea (opção)

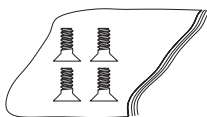

PARAFUSO
FH M3x6

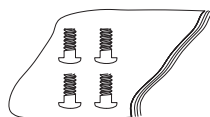

PARAFUSO
BH M4x10

▶ Monitor de FS-L320*D de 32"

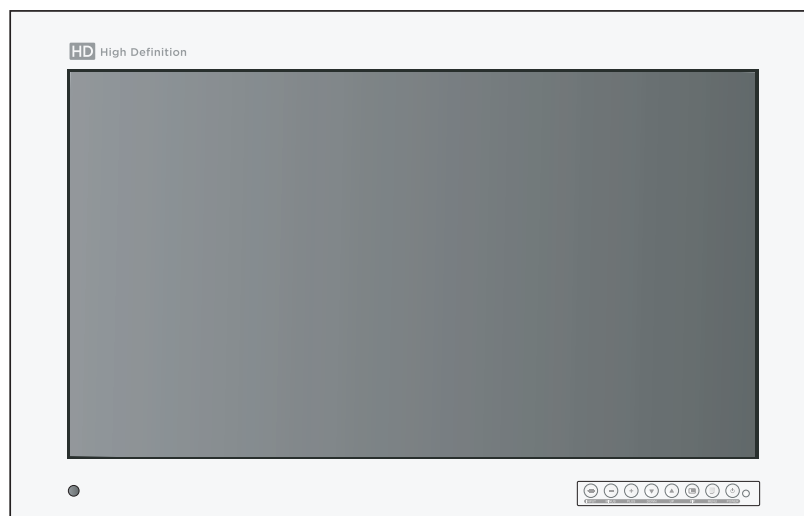

▶ Acessórios



Manual do utilizador

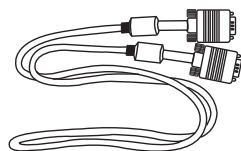

Cabo D-SUB
(6ft / 1.8m)

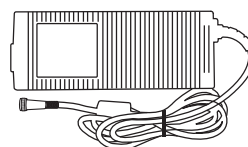

Transformador CA-CC
(JMW1150KA2400F04)

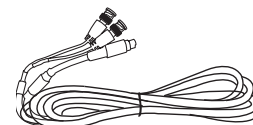

Cabo de vídeo S (Y/C)
(opção)

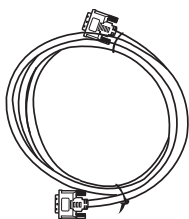

Cabo DVI
(6ft / 1.8m)

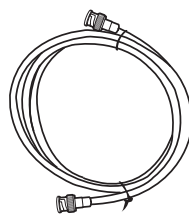

Cabo BNC
(6ft / 1.8m)

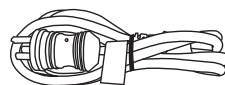

Cabo de alimentação CA
(6ft/1.8m US,UK,EU)
(qualidade hospitalar)

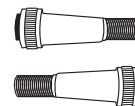

Terminal de cabo CC
macho/fêmea (opção)

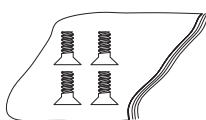

PARAFUSO
FH M3x6

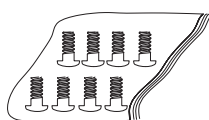

PARAFUSO
BH M4x10

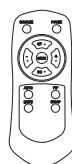

Telecomando

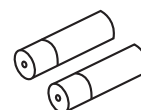

Pilhas (AAA)

▶ Monitor de FS-L420*D / 55" FS-L550*D de 42"



▶ Acessórios



Manual do utilizador

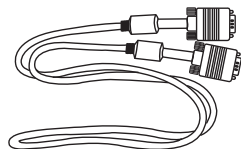

Cabo D-SUB
(6ft / 1.8m)

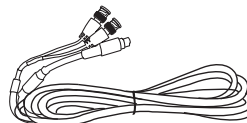

Cabo de vídeo S (Y/C)
(opção)

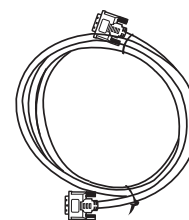

Cabo DVI
(6ft / 1.8m)

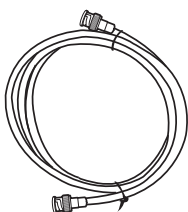

Cabo BNC
(6ft / 1.8m)

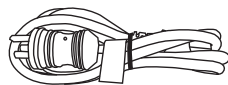

Cabo de alimentação CA
(6ft/1.8m US,UK,EU)
(qualidade hospitalar)

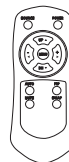

Telecomando

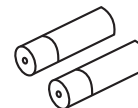

Pilhas (AAA)

Conector

▶ Conector de entrada FS-L190*D/FS-L240*D/FS-L260*D/FS-L320*D

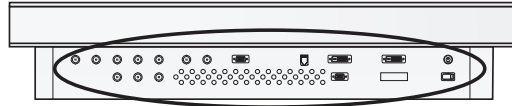

▶ Entrada de fibra óptica DVI

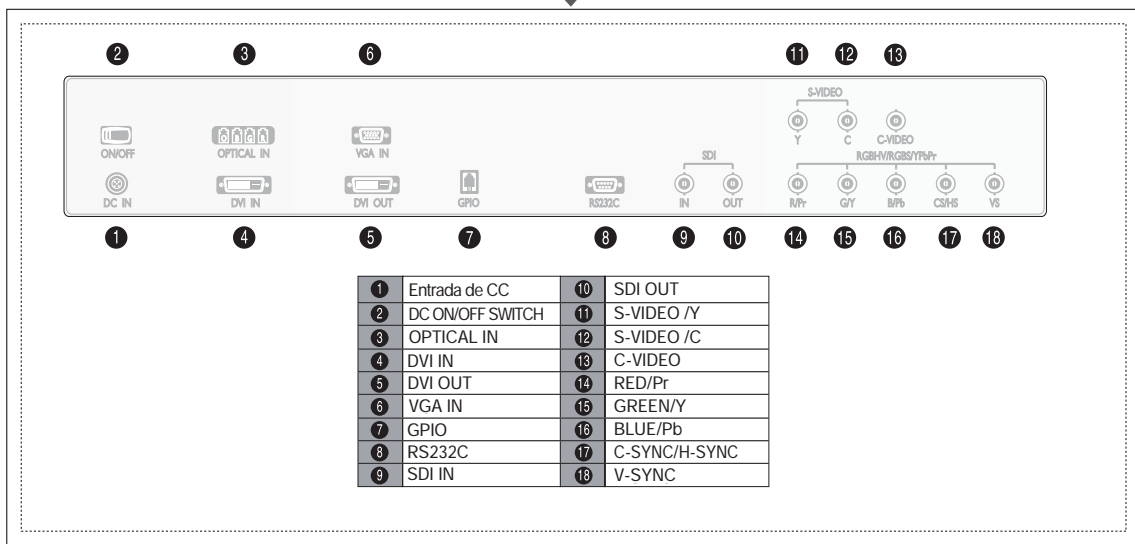

▶ Entrada DVI dupla

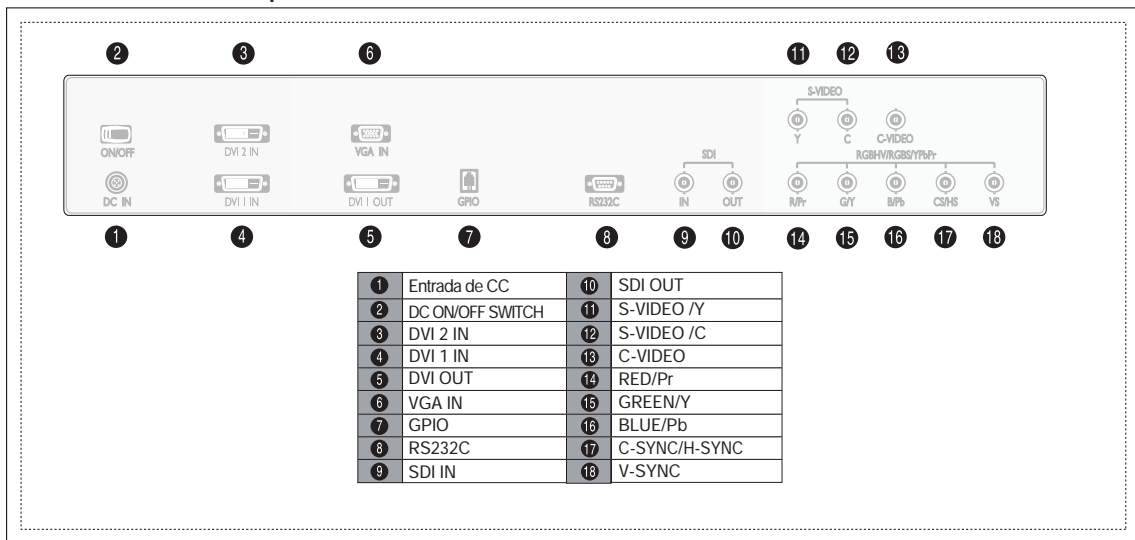

▶ Conector de entrada FS-L190*DT / FS-L240*DT

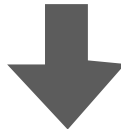
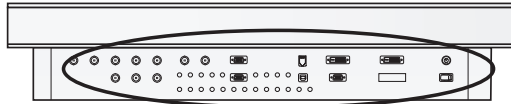

▶ Entrada de fibra óptica DVI

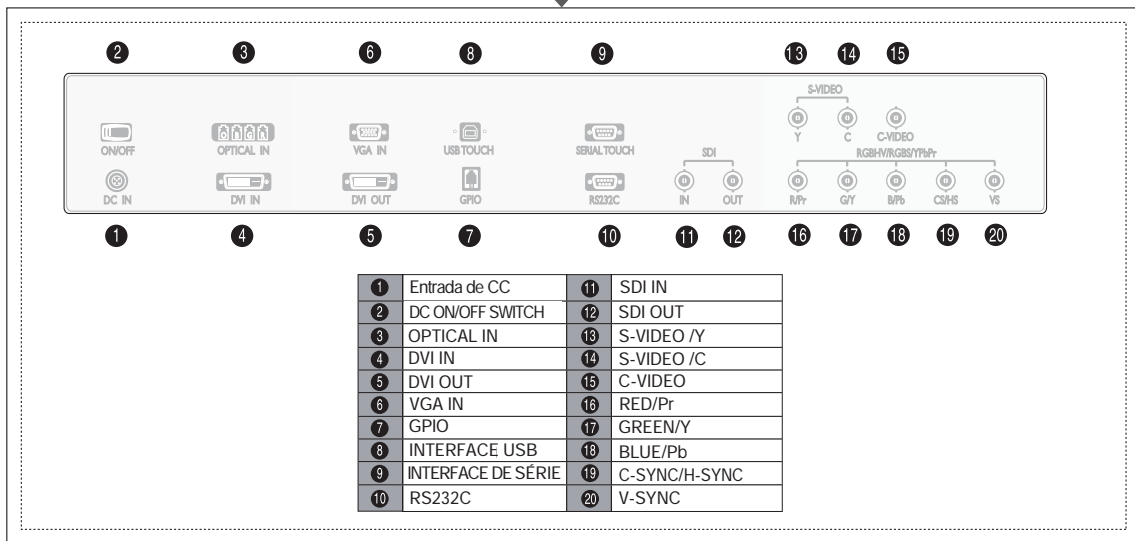

▶ Entrada DVI dupla

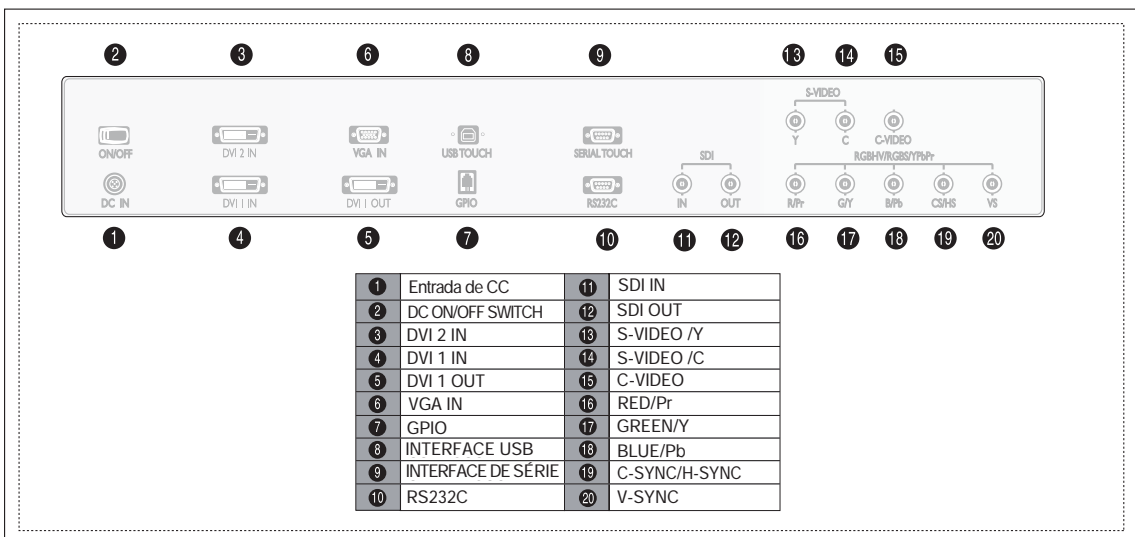

▶ Conector de entrada FS-L420*D / FS-L550*D

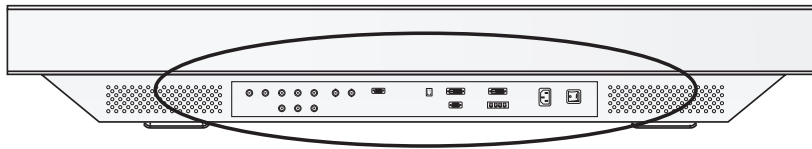

▶ Entrada de fibra óptica DVI

1	INTERRUPTOR DE LIGAÇÃO/ DESCONEIXÃO DE CA	10	SDI OUT
2	Entrada de CA	11	S-VIDEO /Y
3	OPTICAL IN	12	S-VIDEO /C
4	DVI IN	13	C-VIDEO
5	DVI OUT	14	RED/Pr
6	VGA IN	15	GREEN/Y
7	GPIO	16	BLUE/Pb
8	RS232C	17	C-SYNC/H-SYNC
9	SDI IN	18	V-SYNC

▶ Entrada DVI dupla

1	INTERRUPTOR DE LIGAÇÃO/ DESCONEIXÃO DE CA	10	SDI OUT
2	Entrada de CA	11	S-VIDEO /Y
3	DVI 2 IN	12	S-VIDEO /C
4	DVI 1 IN	13	C-VIDEO
5	DVI 1 OUT	14	RED/Pr
6	VGA IN	15	GREEN/Y
7	GPIO	16	BLUE/Pb
8	RS232C	17	C-SYNC/H-SYNC
9	SDI IN	18	V-SYNC

Desenho mecânico do produto

FS-L190*D/FS-L190*DT de 19"

Vista frontal

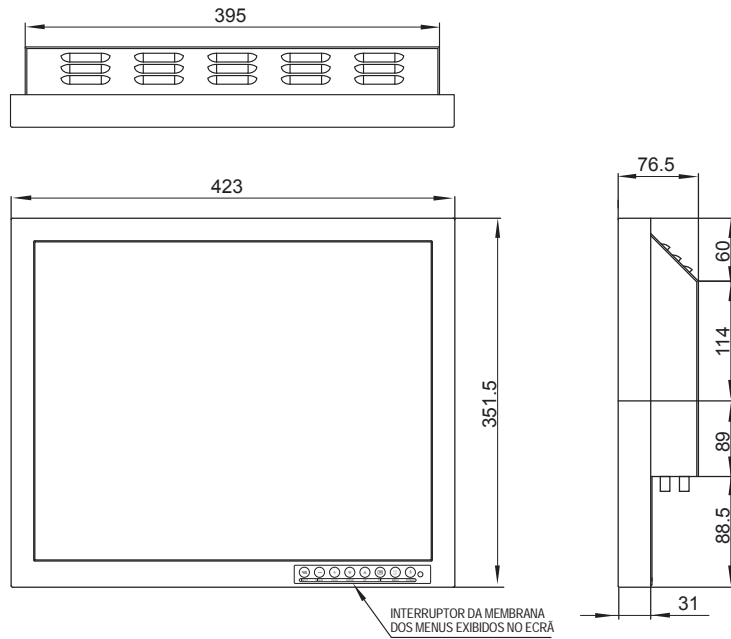

Vista posterior (sem tampa E/S)

Vista posterior (com tampa E/S)

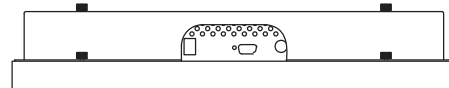
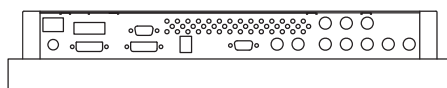
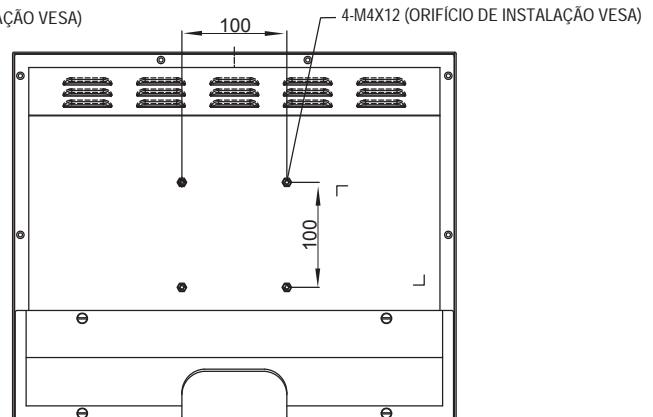
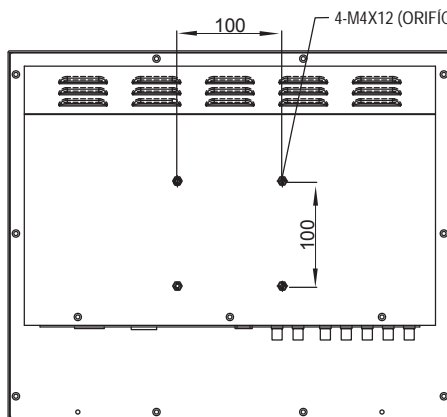

Unidade: mm

▶ FS-L240*D / FS-L240*DT de 24"

Vista frontal

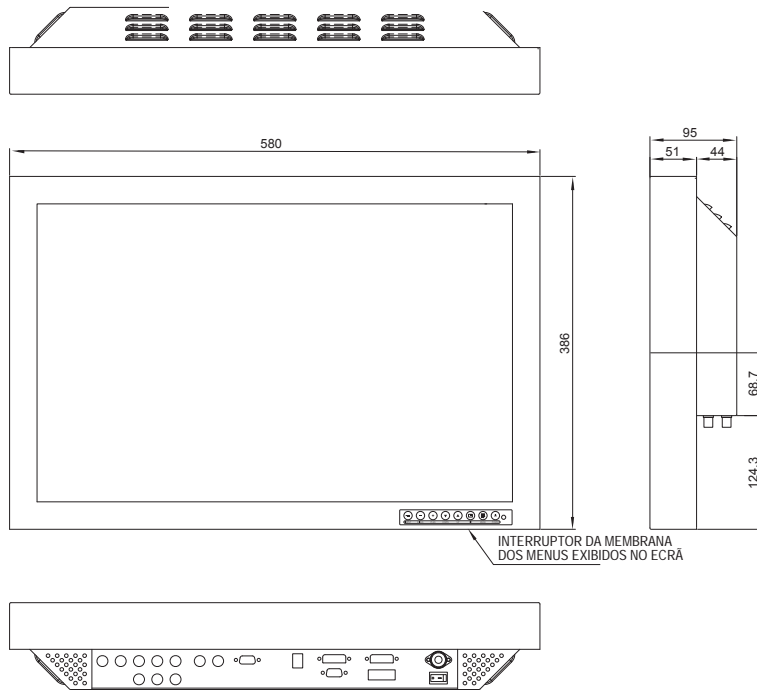

Vista posterior (sem tampa E/S)

Vista posterior (com tampa E/S)

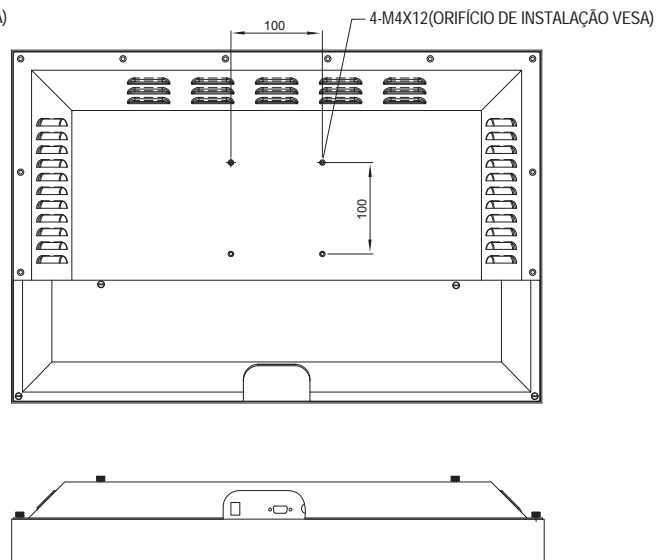
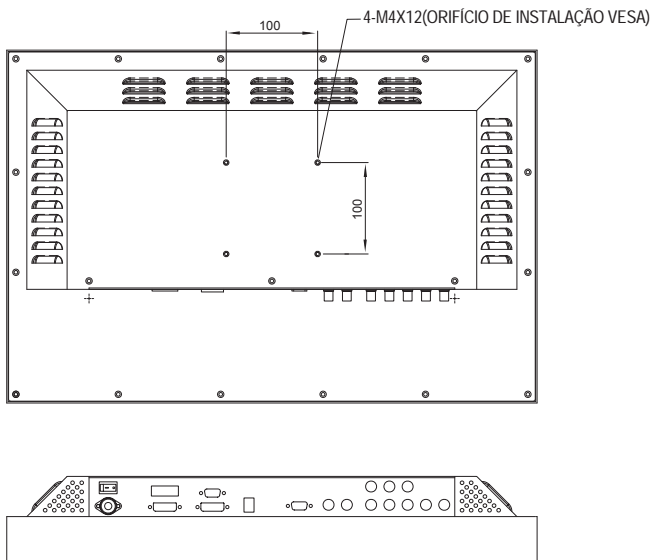

Unidade: mm

FS-L260*D de 26"

Vista frontal

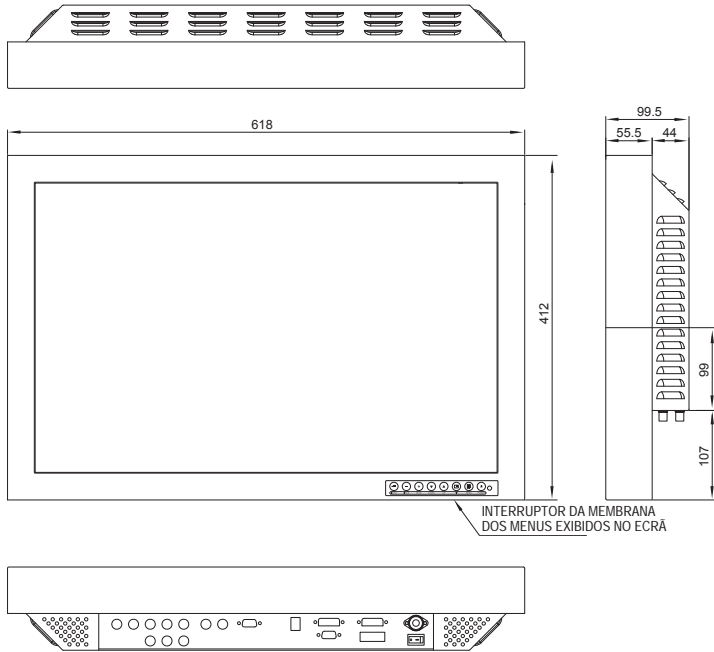

Vista posterior (sem tampa E/S)

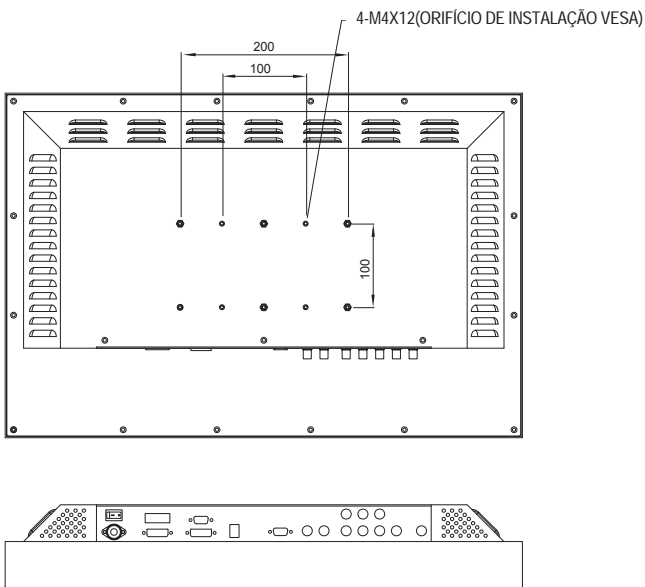

Vista posterior (com tampa E/S)

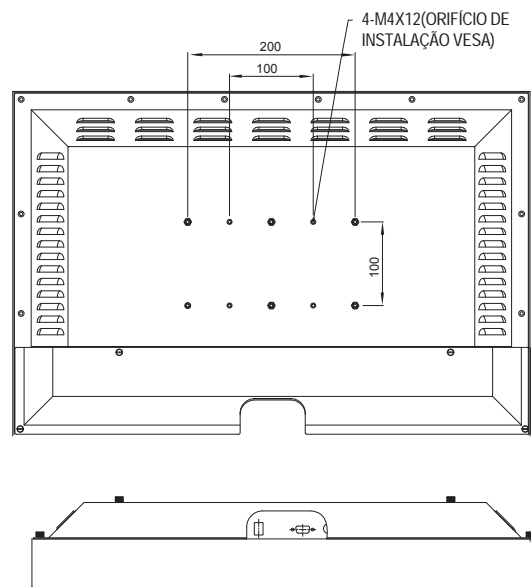

Unidade: mm

FS-L320*D de 32"

Vista frontal

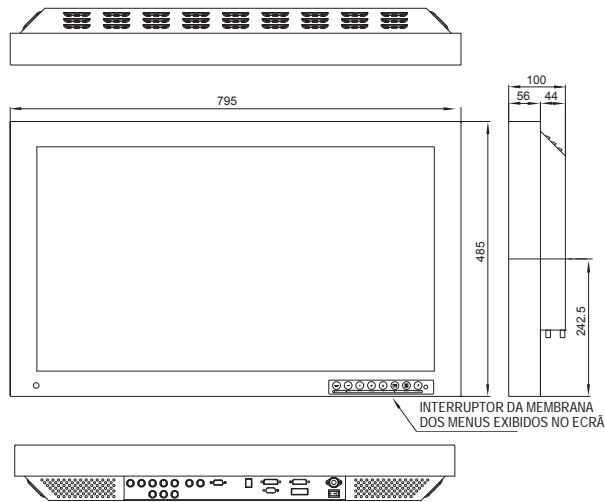

Vista posterior (sem tampa E/S)

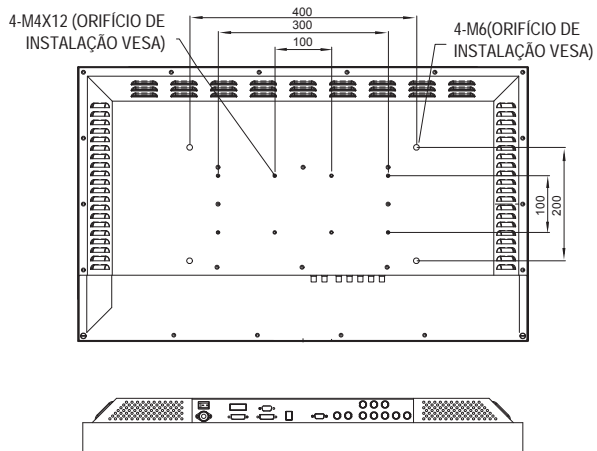

Vista posterior (com tampa E/S)

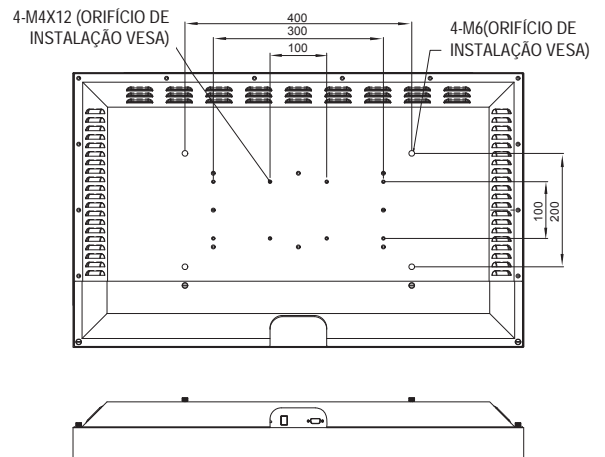

Unidade: mm

FS-L420*D de 42"

Vista frontal

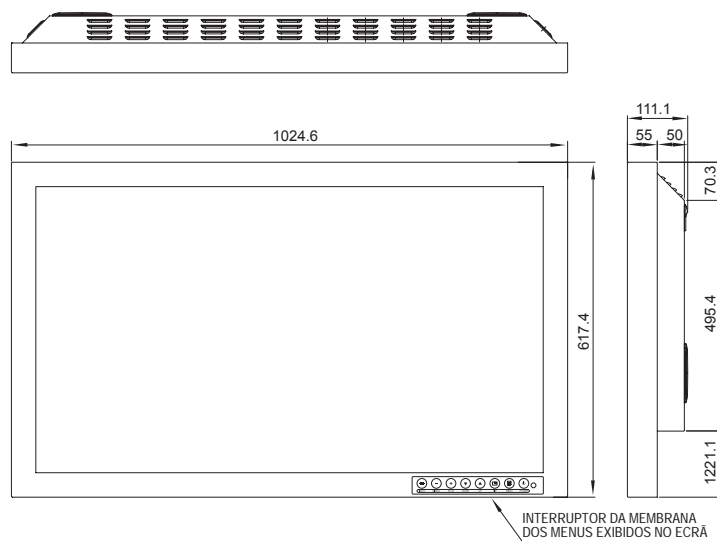

Vista posterior

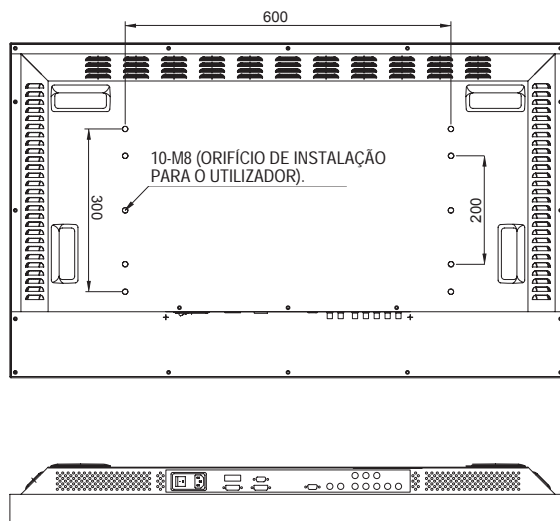

Unidade: mm

FS-L550*D de 55"

Vista frontal

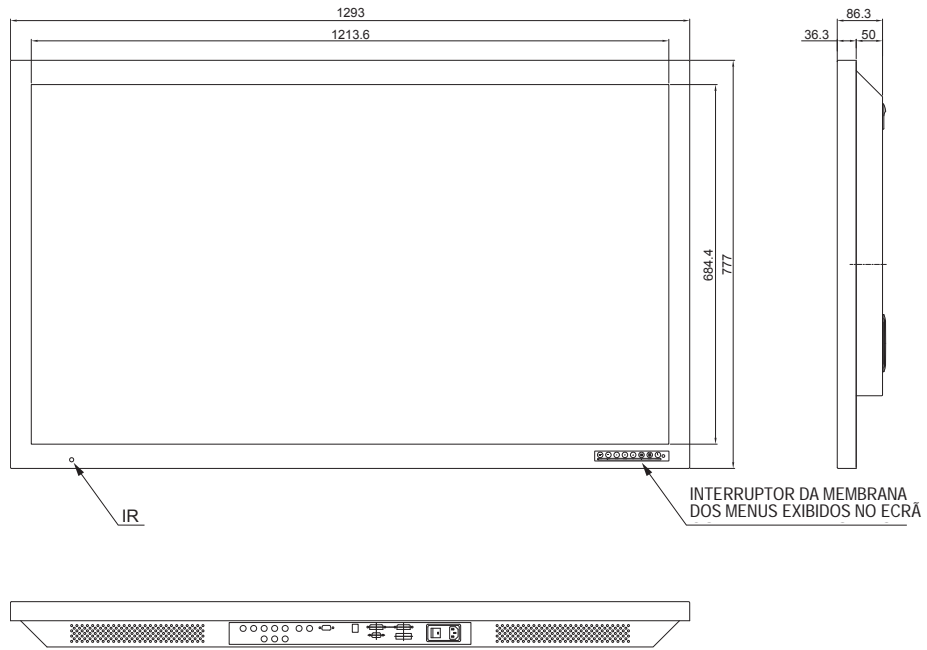

Vista posterior

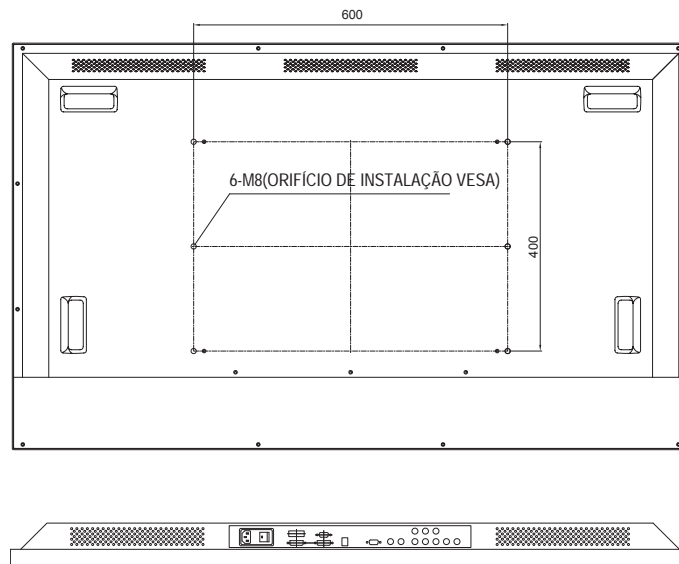

Unidade: mm

Controlo

▶ Botão OSD

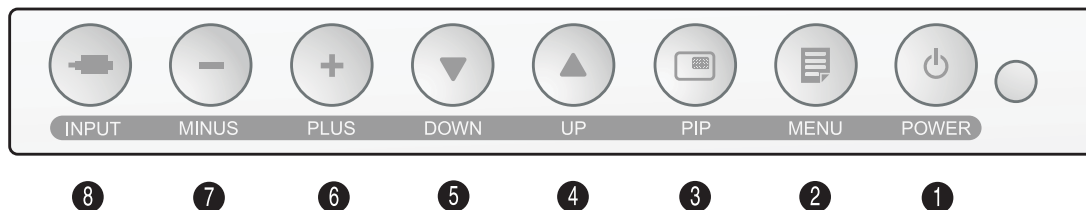

Um teclado com 8 botões, situado no canto inferior direito na parte fronte do ecrã, permite ao utilizador ajustar os vários parâmetros do ecrã utilizando o sistema de apresentação no ecrã (OSD).

- LED indicador de energia
 - Modo normal (LIGADO): Verde
 - Modo de espera : Verde intermitente
 - Modo desligado : Monitor desligado

Nota 1 : O sinal de modo desligado e normal do LED pode ser alterado de acordo com o requisito do cliente independentemente do verde de modo normal estar ligado ou desligado

Nota 2 : O interruptor CA principal, no painel posterior, deve estar na posição LIGADO. O botão de alimentação CC é utilizado para ligar o monitor

- Botão de função OSD (apresentação do ecrã)

1. ALIMENTAÇÃO : LIGA ou DESLIGA o monitor
2. MENU : Utilizado para activar o menu OSD e sair do menu principal ou menu secundário.
3. PIP : Activa a função PIP (imagem na imagem).
Selecciona PIP, PBP1 e PBP2.
4. CIMA (▲) : Com a função OSD desactivada, é um atalho para aumentar o brilho. Com a função OSD activada, move o cursor para cima.

5. BAIXO (▼) : Com a função OSD desactivada, é um atalho para diminuir o brilho.
Com a função OSD activada, move o cursor para baixo.
6. MAIS (+) : Com a função OSD desactivada, é um atalho para aumentar o contraste.
Com a função OSD activada, acede ao menu secundário e aumenta o ajuste da função seleccionada.
7. MENOS (-) : Com a função OSD desactivada, é um atalho para diminuir o contraste.
Com a função OSD activada, diminui o ajuste da função seleccionada.
8. ENTRADA : Com a função OSD desactivada, se premido durante 1 segundo, é um atalho para o controlo de ajuste automático dos sinais DSUB ANALÓGICO/RGBs.
Com a função OSD activada, altera a fonte de sinal apresentada.

▶ Função do botão remoto

<Aviso> O telecomando encontra-se disponível apenas nos modelos FS-L320*D e FS-L420*D

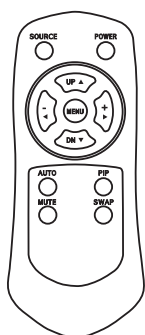

1. FONTE : Altera a fonte do sinal de apresentação.
2. ALIMENTAÇÃO : LIGA ou DESLIGA o monitor.
3. CIMA (▲) : Com a função OSD desactivada, é um atalho para aumentar o brilho.
Com a função OSD activada, move o cursor para cima.
4. BAIXO (▼) : Com a função OSD desactivada, é um atalho para diminuir o brilho.
Com a função OSD activada, move o cursor para baixo.
5. MENOS (-) : Com a função OSD desactivada, é um atalho para diminuir o contraste. Com a função OSD activada, diminui o ajuste da função seleccionada.
6. MAIS (+) : Com a função OSD desactivada, é um atalho para aumentar o contraste.
Com a função OSD activada, diminui o ajuste da função seleccionada.
7. MENU : Com a função OSD desactivada, activa o menu OSD.
Com a função OSD activada, sai do menu principal ou do menu secundário.
8. AUTO : Ajusta o ecrã mais adequado no sinal analógico D-SUB.
9. PIP : Activa a função PIP (imagem na imagem).
Selecciona PIP, PBP1 e PBP2.
10. SILÊNCIO : Sem som.
11. TROCA : Troca a posição das imagens primária e secundária.

GPIO

Existem quatro pinos no conector GPIO RJ69. Cada pino possui uma função pré-programada atribuída ao mesmo. A função é iniciada quando o pino está ligado à terra.

Pino 1. Troca primária e secundária.
Ligar este pino à terra trocará as imagens primária e secundária.



Pino 3. Indicador de gravação
O indicador de gravação é apresentado no canto superior esquerdo quando o pino é ligado ao pino 4. O indicador desaparecerá quando o contacto for aberto.

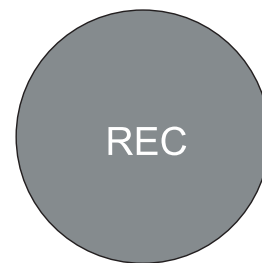

Pino 2. PIP, PBP1 e PBP2 única
Ligar continuamente este pino à terra provoca o ciclo das selecções da posição e do tamanho.

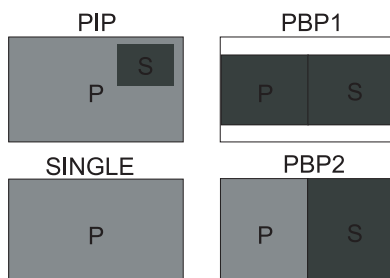

Pino 4. Conector de ligação à terra
Esta é a localização de ligação à terra normal

Monitor
RJ69

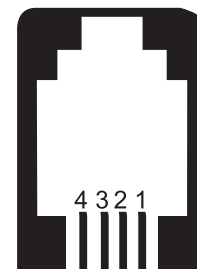

Gestão energética

Quando nenhum sinal se encontra presente na entrada de vídeo, este monitor não cumpre a norma DPMS VESA.

Modelo	Estado	Sinal LED	Consumo energético
FS-L190*D	Modo normal	Verde ligado	< 60 W
	Modo de espera	Verde intermitente	< 20 W
FS-L190*DT	Modo normal	Verde ligado	< 60 W
	Modo de espera	Verde intermitente	< 20 W
FS-L240*D	Modo normal	Verde ligado	< 100 W
	Modo de espera	Verde intermitente	< 20 W
FS-L240*DT	Modo normal	Verde ligado	< 100 W
	Modo de espera	Verde intermitente	< 20 W
FS-L260*D	Modo normal	Verde ligado	< 130 W
	Modo de espera	Verde intermitente	< 20 W
FS-L320*D	Modo normal	Verde ligado	< 150 W
	Modo de espera	Verde intermitente	< 20 W
FS-L420*D	Modo normal	Verde ligado	< 260 W
	Modo de espera	Verde intermitente	< 20 W
FS-L550*D	Modo normal	Verde ligado	< 200 W
	Modo de espera	Verde intermitente	< 20 W

OSD

▶ Fonte de entrada D-SUB ANALÓGICO/RGBS

AJUSTE

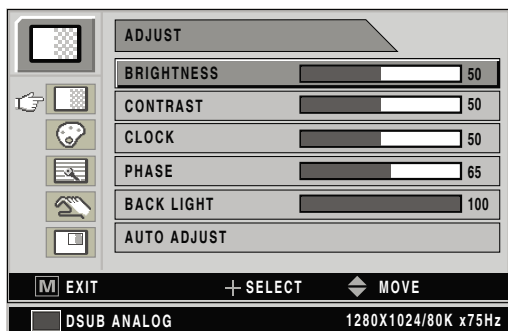

1. BRILHO
Aumenta ou diminui o brilho. (intervalo: 0~100)
2. CONTRASTE
Aumenta ou diminui o contraste. (intervalo: 0~100)
3. RELÓGIO
Aumenta ou diminui a frequência de amostragem. (intervalo: 0~100)
4. FASE
Aumenta ou diminui o nível da fase. (intervalo: 0~100)
5. RETROILUMINAÇÃO
Ajusta o nível de atenuação da retroiluminação. (intervalo: 0~100)
6. AJUSTE AUTOMÁTICO
Ajusta o ecrã mais adequado no sinal analógico D-SUB/RGBs.

TEMPERATURA DE COR

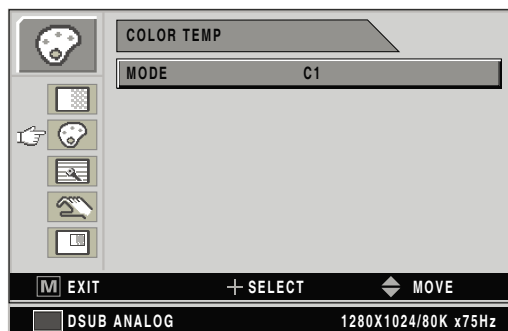

1. MODO
Altera o modo de cores (C1 (avermelhado, 6500 mil), C2 (azulado, 9300 mil) e UTILIZADOR (7200 mil).
 2. VERMELHO
Equilíbrio de vermelho (funciona apenas com o modo UTILIZADOR) (intervalo: 0~100)
 3. VERDE
Equilíbrio de verde (funciona apenas com o modo UTILIZADOR) (intervalo: 0~100)
 4. AZUL
Equilíbrio de azul (funciona apenas com o modo UTILIZADOR) (intervalo: 0~100)
- IMAGEM

IMAGEM

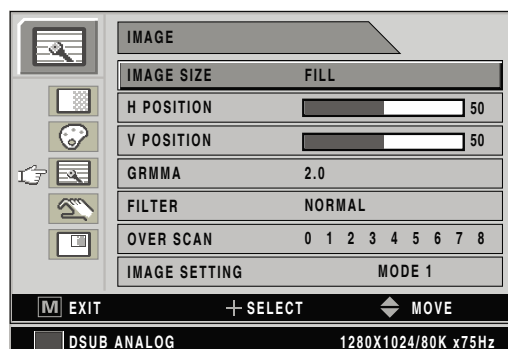

1. TAMANHO DA IMAGEM
Altera o tamanho da imagem (completo, formato de preenchimento, 1:1, normal)
2. POSICIONAMENTO HORIZONTAL
Ajusta o posicionamento horizontal da imagem fonte apresentada. (intervalo: 0~100)
3. POSICIONAMENTO VERTICAL
Ajusta o posicionamento vertical da imagem fonte apresentada. (intervalo: 0~100)
4. GAMA
Ajusta o valor de GAMA (VIDEO, BYPASS, 1.8, 2.0, 2.2, 2.4, 2.6 e PACS)
5. FILTRO
Define a nitidez da imagem (muito esbatida, esbatida, normal, nítida, muito nítida)
6. DIGITALIZAÇÃO
Ajusta o tamanho apresentado (0~8)
7. DEFINIÇÃO DA IMAGEM
Altera a definição da imagem (Predefinição 1, 2/Utilizador 1, 2, 3)
8. ZOOM/DESLOCAMENTO
Amplia a imagem, move a imagem para a esquerda e para a direita.
9. FIXAR FOTOGRAMA
Mantém a imagem fixa.

CONFIGURAÇÃO

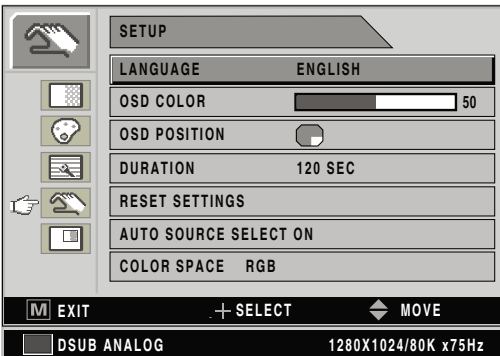

1. IDIOMA
Altera o idioma de OSD (8 idiomas)
2. COR DE OSD
Ajusta o fundo de OSD de branco opaco a translúcido.
3. POSIÇÃO DE OSD
Altera a posição de OSD (9 posições)
4. DURAÇÃO
Ajusta o tempo no qual o menu OSD está presente no ecrã (5, 10, 20, 30, 60, 90, 120, 180 e 240 segundos)
5. REINICIALIZAÇÃO
Altera todos os valores de OSD para as predefinições.
6. SELECÇÃO AUTOMÁTICA DE FONTE
Desactiva ou activa a selecção automática de fonte.
LIGADO: Procura através de todas as fontes de entrada possíveis até ser encontrada uma fonte de vídeo activa.
DESLIGADO: A entrada de vídeo é seleccionada manualmente.
7. ESPAÇO DE COR
Altera a fonte de entrada entre RGBs e YPbPr.

PIP

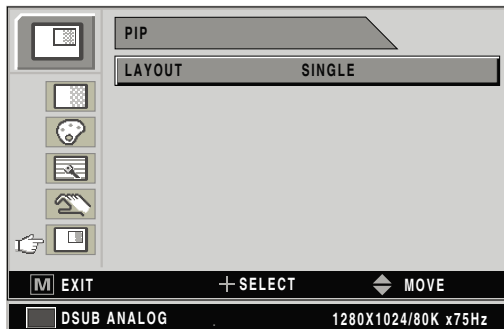

1. ESQUEMA
Altera o esquema de OSD (único, PIP, PBP1, PBP2)
2. FONTE
Altera a posição secundária.
3. TAMANHO
Altera o tamanho de PIP (pequeno, grande).
4. POSIÇÃO
Altera a posição de PIP.
5. TROCA
Troca a posição e tamanho das imagens primária e secundária.

► Fonte de entrada DVI ÓPTICA/DVI DIGITAL

AJUSTE

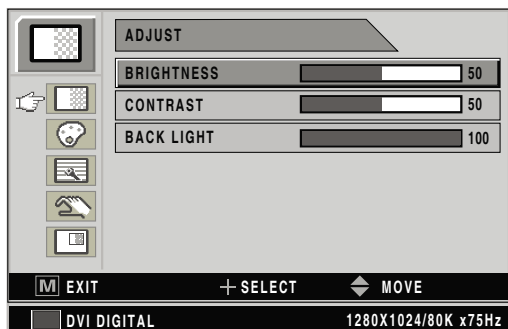

1. BRILHO
Aumenta ou diminui o brilho. (intervalo: 0~100)
2. CONTRASTE
Aumenta ou diminui o contraste. (intervalo: 0~100)
3. RETROILUMINAÇÃO
Ajusta o nível de atenuação da retroiluminação. (intervalo: 0~100)

TEMPERATURA DE COR

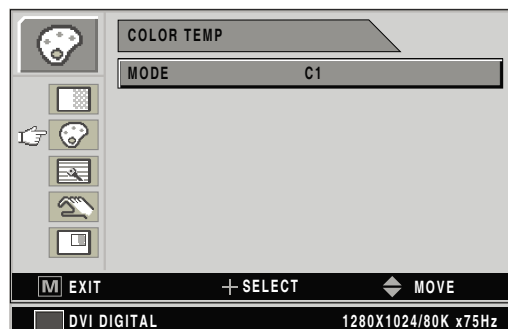

1. MODO
Altera o modo da temperatura de cor (C1 (avermelhado, 6500 mil), C2 (azulado, 9300 mil), UTILIZADOR (7200 mil))
2. VERMELHO
Equilíbrio de vermelho (funciona apenas com o modo UTILIZADOR) (intervalo: 0~100)
3. VERDE
Equilíbrio de verde (funciona apenas com o modo UTILIZADOR) (intervalo: 0~100)
4. AZUL
Equilíbrio de azul (funciona apenas com o modo UTILIZADOR) (intervalo: 0~100)

IMAGEM

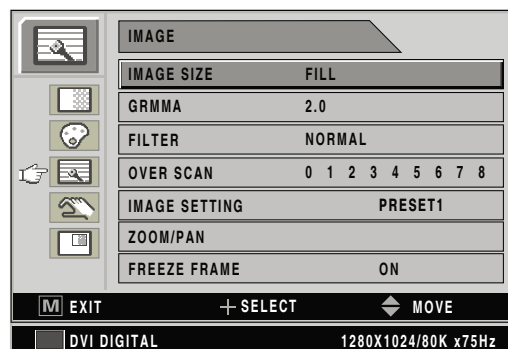

1. TAMANHO DA IMAGEM
Altera o tamanho da imagem (completo, formato de preenchimento**, 1:1**, normal)
** Apenas em DVI OPTICAL
2. GAMA
Ajusta o valor de GAMA (VIDEO, BYPASS, 1.8, 2.0, 2.2, 2.4, 2.6 e PACS)
3. FILTRO
Define a nitidez da imagem (muito esbatida, esbatida, normal, nítida, muito nítida)
4. DIGITALIZAÇÃO
Ajusta o tamanho apresentado (0~8)
5. DEFINIÇÃO DA IMAGEM
Altera a definição da imagem (Predefinição 1, 2/Utilizador 1, 2, 3)
6. ZOOM/DESLOCAMENTO
Amplia a imagem, move a imagem para a esquerda e para a direita.
7. FIXAR FOTOGRAMA
Mantém a imagem fixa.

CONFIGURAÇÃO

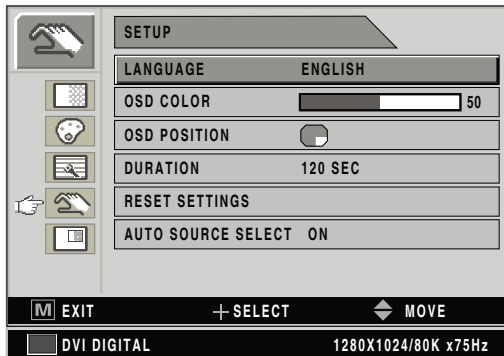

1. IDIOMA
Altera o idioma de OSD (8 idiomas)
2. COR DE OSD
Ajusta o fundo de OSD de branco opaco a translúcido.
3. POSIÇÃO DE OSD
Altera a posição de OSD (9 posições)
4. DURAÇÃO
Ajusta o tempo no qual o menu OSD está presente no ecrã (5, 10, 20, 30, 60, 90, 120, 180 e 240 segundos)
5. REINICIALIZAÇÃO
Altera todos os valores de OSD para as predefinições.
6. SELECÇÃO AUTOMÁTICA DE FONTE
Desactiva ou activa a selecção automática de fonte.
LIGADO: Procura através de todas as fontes de entrada possíveis até ser encontrada uma fonte de vídeo activa.
DESLIGADO: A entrada de vídeo é seleccionada manualmente.

PIP

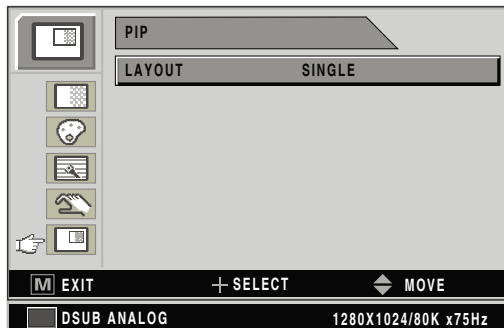

1. ESQUEMA
Altera o esquema de OSD (único, PIP, PBP1, PBP2)
2. FONTE
Altera a fonte secundária.
3. TAMANHO
Altera o tamanho de PIP (pequeno, grande).
4. POSIÇÃO
Altera a fonte secundária.
5. TROCA
Troca a posição e tamanho das imagens primária e secundária.

► Fonte de entrada YPbPr

AJUSTE

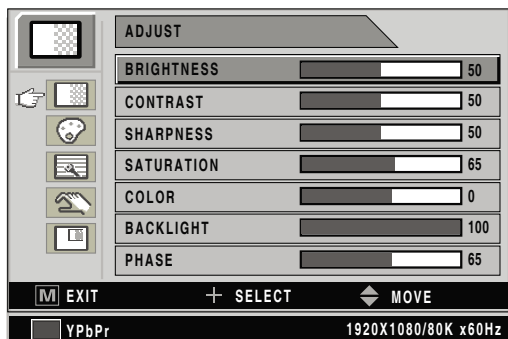

1. BRILHO
Aumenta ou diminui o brilho. (intervalo: 0~100)
2. CONTRASTE
Aumenta ou diminui o contraste. (intervalo: 0~100)
3. NITIDEZ
Ajusta a nitidez da imagem do vídeo (intervalo: 0~100)
4. SATURAÇÃO
Altera o tom da cor (intervalo: 0~100)
5. COR
Altera a riqueza da cor (intervalo: esverdeado: 0~50, avermelhado: 0~50)
6. RETROILUMINAÇÃO
Ajusta o nível de atenuação da retroiluminação. (intervalo: 0~100)
7. RELÓGIO
Aumenta ou diminui a amostragem. (intervalo: 0~100)
8. FASE
Aumenta ou diminui o nível da fase. (intervalo: 0~100)

TEMPERATURA DE COR

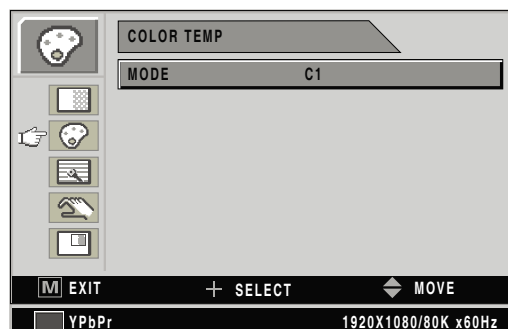

1. MODO
Altera o modo da temperatura de cor (C1 (avermelhado, 6500 mil), C2 (azulado, 9300 mil), UTILIZADOR (7200 mil))
2. VERMELHO
Equilíbrio de vermelho (funciona apenas com o modo UTILIZADOR) (intervalo: 0~100)
3. VERDE
Equilíbrio de verde (funciona apenas com o modo UTILIZADOR) (intervalo: 0~100)
4. AZUL
Equilíbrio de azul (funciona apenas com o modo UTILIZADOR) (intervalo: 0~100)

IMAGEM

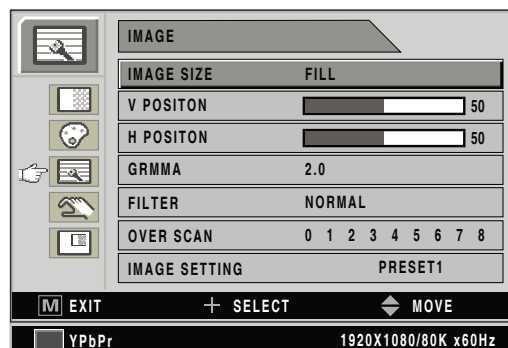

1. TAMANHO DA IMAGEM
Altera o tamanho da imagem (completo, formato de preenchimento, 1:1, anamórfico)
2. POSICIONAMENTO HORIZONTAL
Ajusta o posicionamento horizontal da imagem fonte apresentada. (intervalo: 0~100)
3. POSICIONAMENTO VERTICAL
Ajusta o posicionamento vertical da imagem fonte apresentada. (intervalo: 0~100)
4. GAMA
Ajusta o valor de GAMA (VIDEO, BYPASS, 1.8, 2.0, 2.2, 2.4, 2.6 e PACS)
5. FILTRO
Define a nitidez da imagem(muito esbatida,esbatida,normal,nítida,muito nítida)
6. DIGITALIZAÇÃO
Ajusta o tamanho apresentado (0~8)
7. DEFINIÇÃO DA IMAGEM
Altera a definição da imagem (Predefinição 1, 2/Utilizador 1, 2, 3)
8. ZOOM/DESLOCAMENTO
Amplia a imagem, move a imagem para a esquerda e para a direita.
9. FIXAR FOTOGRAMA
Mantém a imagem fixa.

CONFIGURAÇÃO

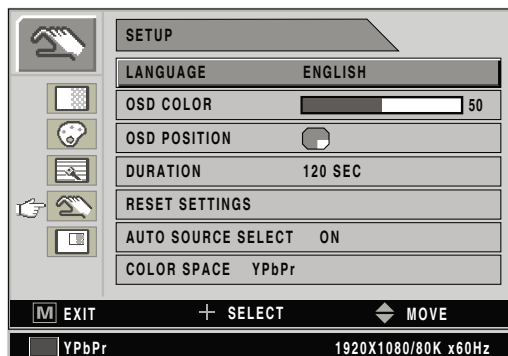

1. IDIOMA
Altera o idioma de OSD (8 idiomas)
2. COR DE OSD
Ajusta o fundo de OSD de branco opaco a translúcido.
3. POSIÇÃO DE OSD
Altera a posição de OSD (9 posições)
4. DURAÇÃO
Ajusta o tempo no qual o menu OSD está presente no ecrã (5, 10, 20, 30, 60, 90, 120, 180 e 240 segundos)
5. REINICIALIZAÇÃO
Altera todos os valores de OSD para as predefinições.
6. SELECÇÃO AUTOMÁTICA DE FONTE
Desactiva ou activa a selecção automática de fonte.
LIGADO: Procura através de todas as fontes de entrada possíveis até ser encontrada uma fonte de vídeo activa.
DESLIGADO: A entrada de vídeo é seleccionada manualmente.
7. ESPAÇO DE COR
Altera a fonte de entrada entre RGBs e YPbPr.

PIP

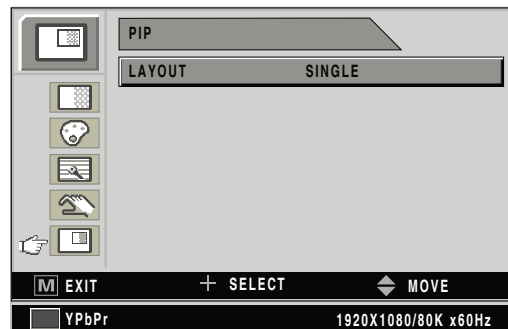

1. ESQUEMA
Altera o esquema de OSD (único, PIP, PBP1, PBP2)
2. FONTE
Altera a fonte secundária.
3. TAMANHO
Altera o tamanho de PIP (pequeno, grande).
4. POSIÇÃO
Altera a fonte secundária.
5. TROCA
Troca a posição e tamanho das imagens primária e secundária.

► Fonte de entrada SVIDEO/CVIDEO

AJUSTE

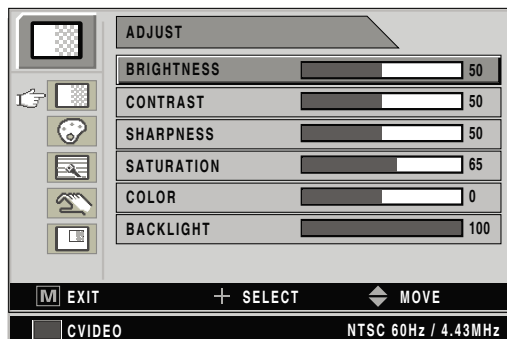

1. BRILHO
Aumenta ou diminui o brilho. (intervalo: 0~100)
2. CONTRASTE
Aumenta ou diminui o contraste. (intervalo: 0~100)
3. NITIDEZ
Ajusta a nitidez da imagem do vídeo (intervalo: 0~100)
4. SATURAÇÃO
Altera o tom da cor (intervalo: 0~100)
5. COR
Altera a riqueza da cor (intervalo: esverdeado: 0~50, avermelhado: 0~50)
6. RETROILUMINAÇÃO
Ajusta o nível de atenuação da retroiluminação. (intervalo: 0~100)

TEMPERATURA DE COR

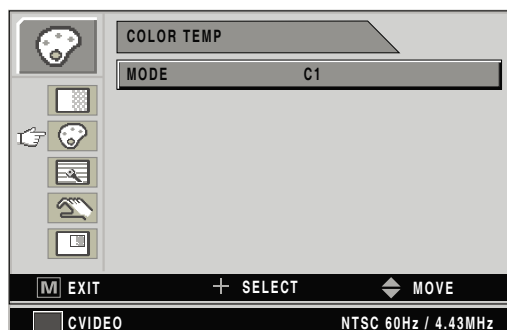

1. MODO
Altera o modo da temperatura de cor (C1 (avermelhado, 6500 mil), C2 (azulado, 9300 mil), UTILIZADOR (7200 mil))
2. VERMELHO
Equilíbrio de vermelho (funciona apenas com o modo UTILIZADOR) (intervalo: 0~100)
3. VERDE
Equilíbrio de verde (funciona apenas com o modo UTILIZADOR) (intervalo: 0~100)
4. AZUL
Equilíbrio de azul (funciona apenas com o modo UTILIZADOR) (intervalo: 0~100)

IMAGEM

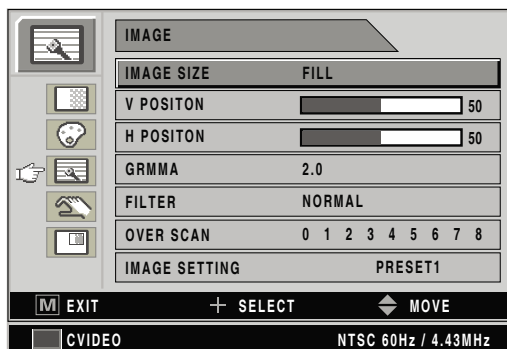

1. TAMANHO DA IMAGEM
Altera o tamanho da imagem (completo, formato de preenchimento, 1:1, anamórfico)
2. POSICIONAMENTO HORIZONTAL
Ajusta o posicionamento horizontal da imagem fonte apresentada. (intervalo: 0~100)
3. POSICIONAMENTO VERTICAL
Ajusta o posicionamento vertical da imagem fonte apresentada. (intervalo: 0~100)
4. GAMA
Ajusta o valor de GAMA (VIDEO, BYPASS, 1.8, 2.0, 2.2, 2.4, 2.6 e PACS)
5. FILTRO
Define a nitidez da imagem (muito esbatida, esbatida, normal, nitida, muito nitida)
6. DIGITALIZAÇÃO
Ajusta o tamanho apresentado (0~8)
7. DEFINIÇÃO DA IMAGEM
Altera a definição da imagem (Predefinição 1, 2/Utilizador 1, 2, 3)
8. ZOOM/DESLOCAMENTO
Amplia a imagem, move a imagem para a esquerda e para a direita.
9. FIXAR FOTOGRAMA
Mantém a imagem fixa.

CONFIGURAÇÃO

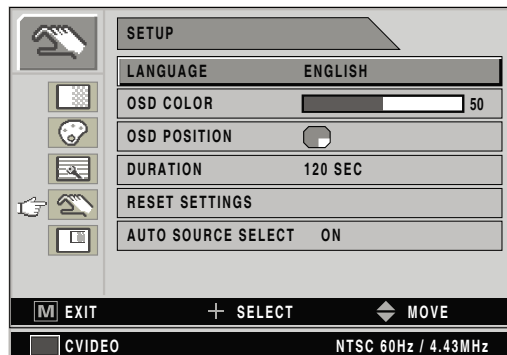

1. IDIOMA
Altera o idioma de OSD (8 idiomas)
2. COR DE OSD
Ajusta o fundo de OSD de branco opaco a translúcido.
3. POSIÇÃO DE OSD
Altera a posição de OSD (9 posições)
4. DURAÇÃO
Ajusta o tempo no qual o menu OSD está presente no ecrã (5, 10, 20, 30, 60, 90, 120, 180 e 240 segundos)
5. REINICIALIZAÇÃO
Altera todos os valores de OSD para as predefinições.
6. SELECÇÃO AUTOMÁTICA DE FONTE
Desactiva ou activa a selecção automática de fonte.
LIGADO: Procura através de todas as fontes de entrada possíveis até ser encontrada uma fonte de vídeo activa.
DESLIGADO: A entrada de vídeo é seleccionada manualmente.

PIP

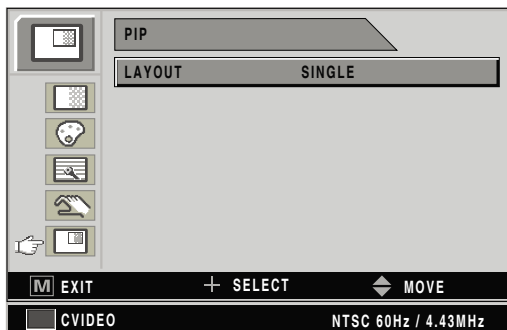

1. ESQUEMA
Altera o esquema de OSD (único, PIP, PBP1, PBP2)
2. FONTE
Altera a fonte secundária.
3. TAMANHO
Altera o tamanho de PIP (pequeno, grande).
4. POSIÇÃO
Altera a fonte secundária.
5. TROCA
Troca a posição e tamanho das imagens primária e secundária.

Fonte de entrada SDI

AJUSTE

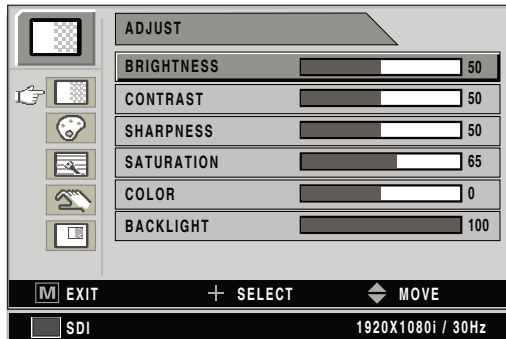

1. BRILHO
Aumenta ou diminui o brilho. (intervalo: 0~100)
2. CONTRASTE
Aumenta ou diminui o contraste. (intervalo: 0~100)
3. NITIDEZ
Ajusta a nitidez da imagem do vídeo (intervalo: 0~100)
4. SATURAÇÃO
Altera o tom da cor (intervalo: 0~100)
5. COR
Altera a riqueza da cor (intervalo: esverdeado: 0~50, avermelhado: 0~50)
6. RETROILUMINAÇÃO
Ajusta o nível de atenuação da retroiluminação. (intervalo: 0~100)

TEMPERATURA DE COR

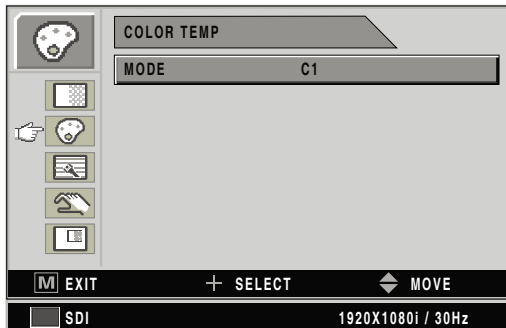

1. MODO
Altera o modo da temperatura de cor (C1 (avermelhado, 6500 mil), C2 (azulado, 9300 mil), UTILIZADOR (7200 mil))
2. VERMELHO
Equilíbrio de vermelho (funciona apenas com o modo UTILIZADOR) (intervalo: 0~100)
3. VERDE
Equilíbrio de verde (funciona apenas com o modo UTILIZADOR) (intervalo: 0~100)
4. AZUL
Equilíbrio de azul (funciona apenas com o modo UTILIZADOR) (intervalo: 0~100)

IMAGEM

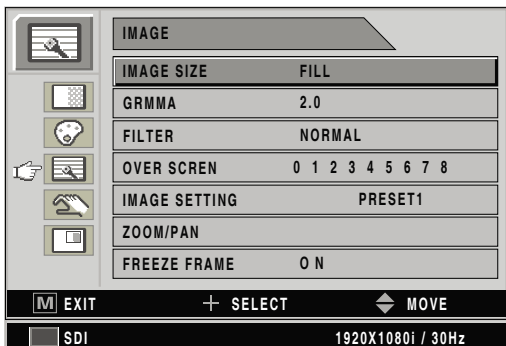

1. TAMANHO DA IMAGEM
Altera o tamanho da imagem (completo, formato de preenchimento, 1:1, anamórfico)
2. GAMA
Ajusta o valor de GAMA (VIDEO, BYPASS, 1.8, 2.0, 2.2, 2.4, 2.6 e PACS)
3. FILTRO
Define a nitidez da imagem (muito esbatida, esbatida, normal, nítida, muito nítida)
4. DIGITALIZAÇÃO
Ajusta o tamanho apresentado (0~8)
5. DEFINIÇÃO DA IMAGEM
Altera a definição da imagem (Predefinição 1, 2/Utilizador 1, 2, 3)
6. ZOOM/DESLOCAMENTO
Amplia a imagem, move a imagem para a esquerda e para a direita.
7. FIXAR FOTOGRAMA
Mantém a imagem fixa.

CONFIGURAÇÃO

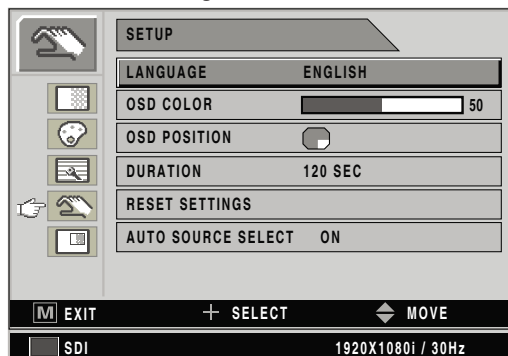

1. IDIOMA
Altera o idioma de OSD (8 idiomas)
2. COR DE OSD
Ajusta o fundo de OSD de branco opaco a translúcido.
3. POSIÇÃO DE OSD
Altera a posição de OSD (9 posições)
4. DURAÇÃO
Ajusta o tempo no qual o menu OSD está presente no ecrã (5, 10, 20, 30, 60, 90, 120, 180 e 240 segundos)
5. REINICIALIZAÇÃO
Altera todos os valores de OSD para as predefinições.
6. SELECÇÃO AUTOMÁTICA DE FONTE
Desactiva ou activa a selecção automática de fonte.
LIGADO: Procura através de todas as fontes de entrada possíveis até ser encontrada uma fonte de vídeo activa.
DESLIGADO: A entrada de vídeo é seleccionada manualmente.

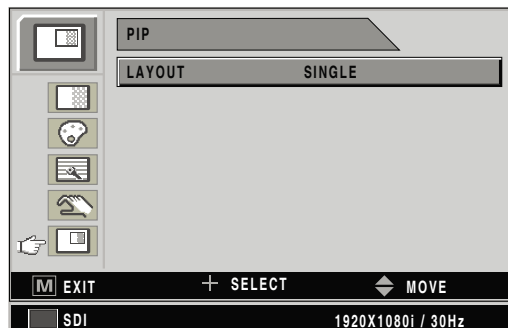

PIP





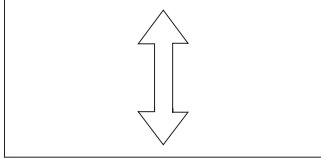
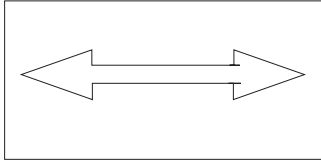
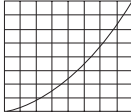
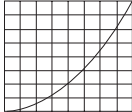
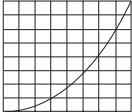
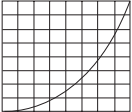
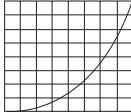
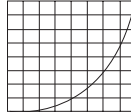
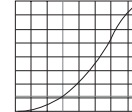
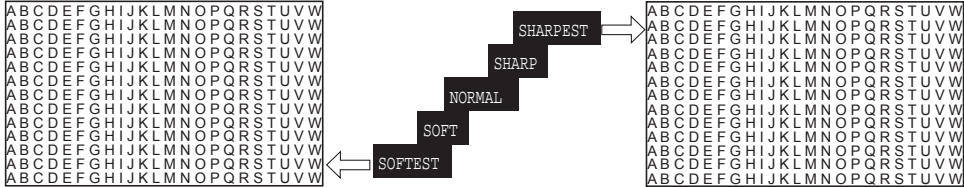
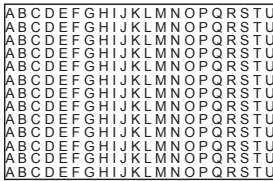
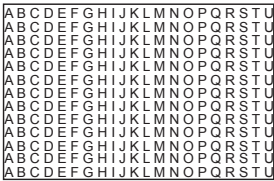
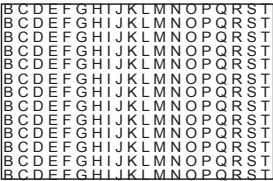
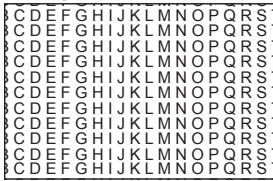
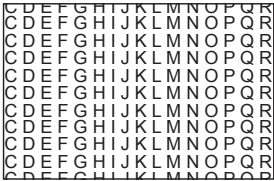
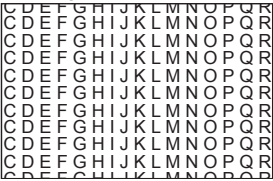

1. ESQUEMA
Altera o esquema de OSD (único, PIP, PBP1, PBP2)
2. FONTE
Altera a fonte secundária.
3. TAMANHO
Altera o tamanho de PIP (pequeno, grande).
4. POSIÇÃO
Altera a fonte secundária.
5. TROCA
Troca a posição e tamanho das imagens primária e secundária.

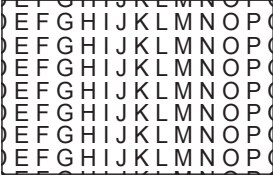
Descrição geral do sistema OSD

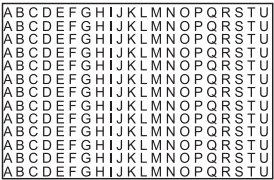
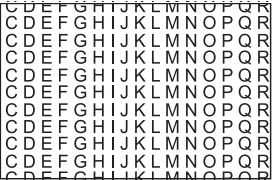
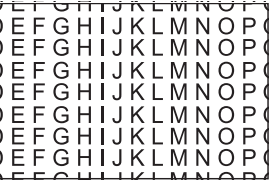
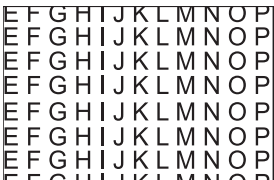
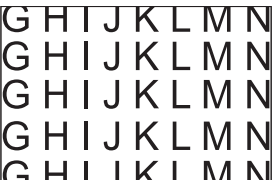
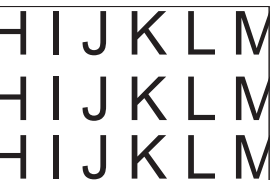
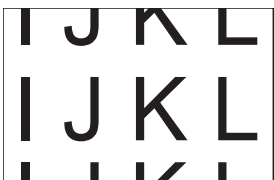
Menus	Descrições de função
BRILHO	Prima o botão BRILHO para apresentar o menu AJUSTE ou o atalho CIMA, BAIXO. Definir o brilho demasiado elevado ou demasiado baixo diminuirá a quantidade de tons de cinzento visíveis.
CONTRASTE	Prima o botão CONTRASTE para apresentar o menu AJUSTE ou o atalho +, -. Definir o contraste demasiado elevado ou demasiado baixo provocará a perda de alguns tons de cinzento.
RELÓGIO	Não ajuste. Ajustará automaticamente após o ajuste automático. Quando o valor de frequência está errado, a imagem horizontal terá um tamanho errado ou ruído.
FASE	Não ajuste. Ajustará automaticamente após o ajuste automático. Quando o valor de frequência está errado, a imagem horizontal terá ruído.
RETROILUMINAÇÃO	Ajusta o nível de atenuação da retroiluminação. Definir a retroiluminação demasiado baixa provocará uma imagem escura e demasiado elevada diminuirá a duração da retroiluminação.
AJUSTE AUTOMÁTICO	Ajusta o ecrã mais adequado no sinal analógico D-SUB/RGBs.
NITIDEZ	Ajusta a nitidez da imagem do vídeo
SATURAÇÃO	Altera o tom da cor
COR	Altera a riqueza da cor (intervalo: esverdeado: 0~50, avermelhado: 0~50)
TEMPERATURA DE COR C1	Predefinição de cor : 6500 mil
TEMPERATURA DE COR C2	Predefinição de cor : 9300 mil
TEMPERATURA DE COR PERSONALIZADA PELO UTILIZADOR	Predefinição de cor : 7200 mil, mas é um valor alterável pelo utilizador
TAMANHO DA IMAGEM	<p>Fonte de entrada DSUB/DVI OPTICAL/DVI DIGITAL</p> <p>COMPLETO FORMATO DE PREENCHIMENTO</p>  <p>1:1 NORMAL</p> <p>CUIDADO: FORMATO DE PREENCHIMENTO, NORMAL O tamanho depende da proporção de entrada</p> <p>Fonte de entrada YPbPr/RGBS/SDI/CVIDEO/SVIDEO</p> <p>COMPLETO FORMATO DE PREENCHIMENTO 1:1</p>  <p>NORMAL ANAMÓRFICO</p>

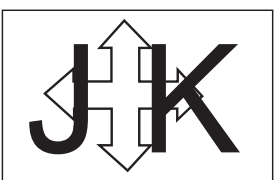
Menus	Descrições de função
POSICIONAMENTO HORIZONTAL	<p>Ajusta o posicionamento horizontal da imagem. Regressa ao estado predefinido ao executar AJUSTE AUTOMÁTICO ou REINICIALIZAÇÃO.</p> 
POSICIONAMENTO VERTICAL	<p>Ajusta o posicionamento vertical da imagem. Regressa ao estado predefinido ao executar AJUSTE AUTOMÁTICO ou REINICIALIZAÇÃO.</p> 
GAMA	<p>Ajusta a curva de gama da imagem do vídeo.</p> <div style="display: flex; justify-content: space-around; align-items: flex-start;"> <div style="text-align: center;">1.8 </div> <div style="text-align: center;">2.0 </div> <div style="text-align: center;">2.2 </div> <div style="text-align: center;">2.4 </div> <div style="text-align: center;">2.6 </div> <div style="text-align: center;">PACS </div> <div style="text-align: center;">VIDEO </div> </div> <p>Nota : BYPASS depende do valor de gama do painel. Consulte a especificação do painel.</p>
FILTRO	<p>Ajusta a curva de gama da imagem do vídeo.</p> 
DIGITALIZAÇÃO	<p>Permite uma digitalização a 10% da imagem de entrada original.</p> <div style="display: grid; grid-template-columns: repeat(3, 1fr); gap: 10px;"> <div style="text-align: center;">0: </div> <div style="text-align: center;">1: </div> <div style="text-align: center;">2: </div> <div style="text-align: center;">3: </div> <div style="text-align: center;">4: </div> <div style="text-align: center;">5: </div> <div style="text-align: center;">6: </div> <div style="text-align: center;">7: </div> <div style="text-align: center;">8: </div> </div>

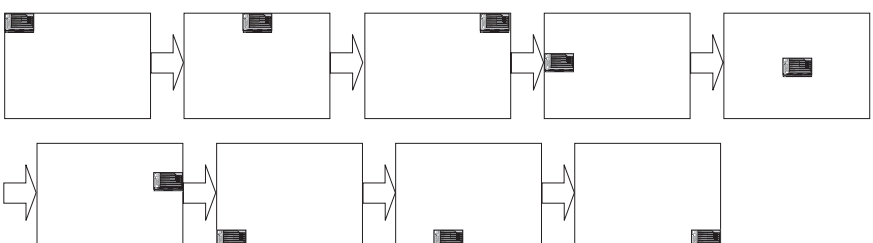
Menus	Descrições de função
DEFINIÇÃO DA IMAGEM	Guarda 5 definições do utilizador: BRILHO, CONTRASTE, COR, TEMPERATURA e FILTRO separadamente (PREDEFINIÇÃO 1, 2, 3/UTILIZADOR 1, 2)
ZOOM/ DESLOCAMENTO	<p>Controla o ampliar/reduzir da imagem.</p> <p>Passo 0 :  Passo 4 :  Passo 9 : </p> <p>Passo 13 :  Passo 18 :  Passo 22 : </p> <p>Passo 26 :  Passo 30 : </p> <p> Controla o deslocamento da imagem.</p>
FIXAR FOTOGRAMA	Fixa a imagem principal. Não fixa a imagem secundária no modo PIP.
IDIOMA	Altera a OSD para um de 8 idiomas. INGLÊS/ALEMÃO/FRANCÊS/ESPAÑHOL/ITALIANO/JAPONÊS/CHINÊS/COREANO
COR DA OSD	Ajusta a cor da OSD. 
POSIÇÃO DA OSD	Ajusta a posição da OSD. 

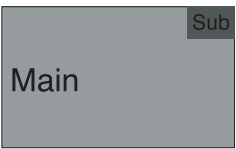
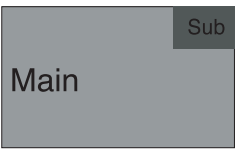
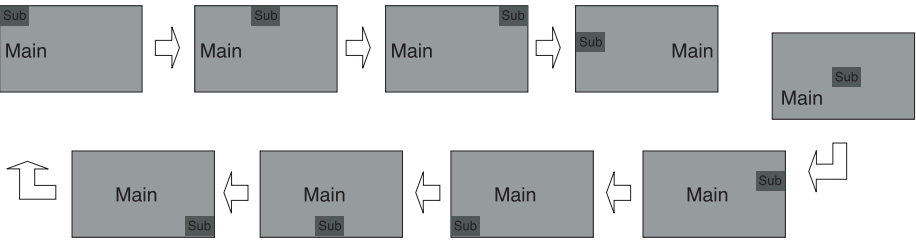
Menus	Descrições de função																																																																																										
DURAÇÃO DO OSD	Ajusta o tempo no qual o menu OSD permanece no ecrã.																																																																																										
REINICIALIZAÇÃO	Reinicializa as predefinições do monitor.																																																																																										
SELECÇÃO AUTOMÁTICA DE FONTE	Quando SELECÇÃO AUTOMÁTICA DE FONTE está ligada, o monitor procurará automaticamente uma fonte de entrada principal activa.																																																																																										
ESPAÇO DE COR	Altera a fonte de entrada entre RGBs e YPbPr.																																																																																										
ESQUEMA DE PIP	Selecciona um de quatro esquemas possíveis (ÚNICO, PIP, PBP1 e PBP2) Nota: A proporção não altera em																																																																																										
FONTE DE PIP	<p>Selecciona uma fonte de PIP. Pode alterar outras janelas secundárias através do menu PIP de OSD. O quadro abaixo é PIP</p> <table border="1" data-bbox="467 617 1502 1243"> <thead> <tr> <th colspan="2"></th> <th colspan="7">Janela secundária</th> </tr> <tr> <th>Fonte de entrada</th> <th>DVI OPTICAL DVI DIGITAL 2</th> <th>DVI DIGITAL</th> <th>DSUB ANALOG</th> <th>SDI</th> <th>YPbPr</th> <th>RGBS</th> <th>CVIDEO</th> <th>SVIDEO</th> </tr> </thead> <tbody> <tr> <td>DVI OPTICAL DVI DIGITAL 2</td> <td>X</td> <td>O</td> <td>O</td> <td>O</td> <td>O</td> <td>O</td> <td>O</td> <td>O</td> </tr> <tr> <td>DVI DIGITAL</td> <td>O</td> <td>X</td> <td>X</td> <td>O₁</td> <td>X</td> <td>X</td> <td>O</td> <td>O</td> </tr> <tr> <td>DSUB ANALOG</td> <td>O</td> <td>X</td> <td>X₁</td> <td>O</td> <td>X₁</td> <td>X₁</td> <td>O</td> <td>O</td> </tr> <tr> <td>SDI</td> <td>O</td> <td>O</td> <td>O</td> <td>X₁</td> <td>O</td> <td>O</td> <td>X</td> <td>X</td> </tr> <tr> <td>YPbPr</td> <td>O</td> <td>X</td> <td>X</td> <td>O₁</td> <td>X</td> <td>X</td> <td>O</td> <td>O</td> </tr> <tr> <td>RGBS</td> <td>O</td> <td>X</td> <td>X</td> <td>O</td> <td>X</td> <td>X</td> <td>O</td> <td>O</td> </tr> <tr> <td>CVIDEO</td> <td>O</td> <td>O</td> <td>O</td> <td>X</td> <td>O</td> <td>O</td> <td>X</td> <td>X</td> </tr> <tr> <td>SVIDEO</td> <td>O</td> <td>O</td> <td>O</td> <td>X</td> <td>O</td> <td>O</td> <td>X</td> <td>X</td> </tr> </tbody> </table> <p>O : Suporta até UXGA, 60 Hz (162 MHz) : Opção de DVI 2</p>			Janela secundária							Fonte de entrada	DVI OPTICAL DVI DIGITAL 2	DVI DIGITAL	DSUB ANALOG	SDI	YPbPr	RGBS	CVIDEO	SVIDEO	DVI OPTICAL DVI DIGITAL 2	X	O	O	O	O	O	O	O	DVI DIGITAL	O	X	X	O ₁	X	X	O	O	DSUB ANALOG	O	X	X ₁	O	X ₁	X ₁	O	O	SDI	O	O	O	X ₁	O	O	X	X	YPbPr	O	X	X	O ₁	X	X	O	O	RGBS	O	X	X	O	X	X	O	O	CVIDEO	O	O	O	X	O	O	X	X	SVIDEO	O	O	O	X	O	O	X	X
		Janela secundária																																																																																									
Fonte de entrada	DVI OPTICAL DVI DIGITAL 2	DVI DIGITAL	DSUB ANALOG	SDI	YPbPr	RGBS	CVIDEO	SVIDEO																																																																																			
DVI OPTICAL DVI DIGITAL 2	X	O	O	O	O	O	O	O																																																																																			
DVI DIGITAL	O	X	X	O ₁	X	X	O	O																																																																																			
DSUB ANALOG	O	X	X ₁	O	X ₁	X ₁	O	O																																																																																			
SDI	O	O	O	X ₁	O	O	X	X																																																																																			
YPbPr	O	X	X	O ₁	X	X	O	O																																																																																			
RGBS	O	X	X	O	X	X	O	O																																																																																			
CVIDEO	O	O	O	X	O	O	X	X																																																																																			
SVIDEO	O	O	O	X	O	O	X	X																																																																																			
TAMANHO DE PIP	<p>Altera o tamanho da janela secundária de PIP</p> <div style="display: flex; justify-content: space-around; align-items: center;"> <div style="text-align: center;"> <p>PEQUENO</p>  <p>25%/Tamanho do painel</p> </div> <div style="text-align: center;"> <p>GRANDE</p>  <p>33%/Tamanho do painel</p> </div> </div>																																																																																										
POSIÇÃO DE PIP	<p>Altera a posição da janela secundária do modo PIP</p> 																																																																																										

Menus	Descrições da função
TROCA	<p data-bbox="412 268 1260 300">Altera a posição das janelas principal e secundária entre PIP, PBP1 e PBP2.</p>  <p>The diagram illustrates three window management modes:</p> <ul style="list-style-type: none"> PIP (Picture in Picture): Shows a transition from a 'Main' window with a small 'Sub' window in the top right corner to a 'Main' window with a larger 'Sub' window in the top right corner. PBP1 (Picture by Picture 1): Shows a transition from a 'Main' window with a 'Sub' window on the right side to a 'Main' window with a 'Sub' window on the left side. PBP2 (Picture by Picture 2): Shows a transition from a 'Main' window with a 'Sub' window on the right side to a 'Main' window with a 'Sub' window on the left side.

Tabela de sinais padrão

Modo suportado pelo computador

Resolução	Frequência horizontal (KHz)	Frequência vertical (Hz)	Frequência de relógio (MHz)	
640 X 350 a 70Hz	31,50	70,00	25,17	
720 X 400 a 70Hz	31,50	70,00	28,32	
640 X 480 a 60Hz	31,50	60,00	25,18	
640 X 480 a 75Hz	37,50	75,00	31,50	
800 X 600 a 60Hz	37,90	60,00	40,00	
800 X 600 a 75Hz	46,90	75,00	49,50	
1024 X 768 a 60Hz	48,40	60,00	65,00	
1024 X 768 a 75Hz	60,00	75,00	78,75	
1152 X 864 a 60Hz	54,35	60,00	80,000	
1152 X 864 a 75Hz	67,50	75,00	108,00	
1280 X 720 a 60Hz	44,70	60,00	74,40	
1280 X 1024 a 60Hz	64,00	60,00	108,00	
1280 X 1024 a 75Hz	80,00	75,00	135,00	
1360 X 768 a 75Hz	47,70	60,00	108,75	
1600 X 1200 a 60Hz	75,00	60,00	162,00	
1920 X 1080 a 60Hz	67,50	60,00	148,50	
1920 X 1200 a 60Hz	74,00	60,00	154,12	

Formato de vídeo SDI

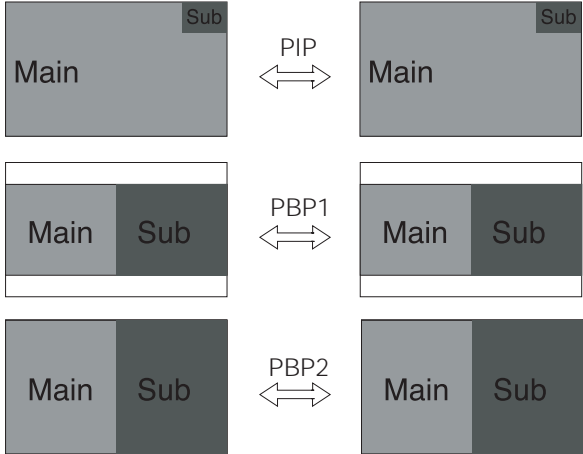
Sinal de saída	Descrição
SMPTE-274M	1080i (60 / 59,94 / 50) 1080p (30 / 29,97 / 25 / 24 / 24sF / 23,98 / 23,98sF)
SMPTE-296M	720p (60 / 59,94 / 50)
SMPTE-260M	1035i (60 / 59,94)
SMPTE-125M	480i (59,94)
ITU-R BT.656	576i (50)

Designações dos pinos do conector de sinal

VGA (15 pinos D-SUB)

Pino n.º	Designação	Pino n.º	Designação
1	Vermelho	9	Sem ligação
2	Verde	10	Ligação à terra - sincronização
3	Azul	11	Ligação à terra
4	Ligação à terra	12	Dados de DDC
5	Modo de espera de 5 V DDC Verificação de ligação do cabo	13	Sincronização horizontal
6	Ligação à terra - vermelho	14	Sincronização vertical
7	Ligação à terra - verde	15	Relógio DDC
8	Ligação à terra - azul		

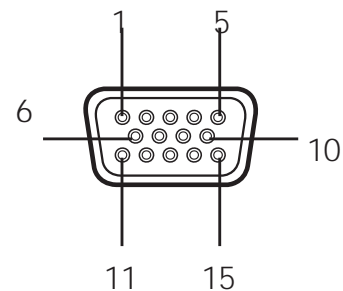

Entrada, saída de DVI (24 pinos, DVI-D)

Pino n.º	Designação	Pino n.º	Designação
1	Dados 2- do T.M.D.S.	13	Sem ligação
2	Dados 2+ do T.M.D.S.	14	Potência 5 V
3	Protecção de dados 2 do T.M.D.S.	15	Ligação à terra
4	Sem ligação	16	Deteção de instalação instantânea
5	Sem ligação	17	Dados 0- do T.M.D.S.
6	Relógio DDC	18	Dados 0+ do T.M.D.S.
7	Dados de DDC	19	Protecção de dados 0 do T.M.D.S.
8	Sem ligação	20	Sem ligação
9	Dados 1- do T.M.D.S.	21	Sem ligação
10	Dados 1+ do T.M.D.S.	22	Protecção do relógio do T.M.D.S.
11	Protecção de dados 1 do T.M.D.S.	23	Relógio + do T.M.D.S.
12	Sem ligação	24	Relógio - do T.M.D.S.

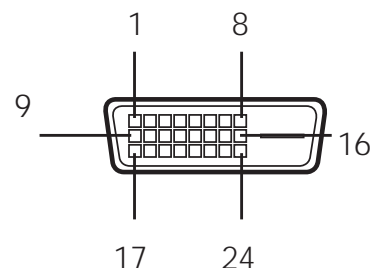

C-Video (BNC)

Pino n.º	Designação
1	Composto
2	Ligação à terra

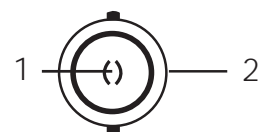

▶ S-Video (BNC)

Pino n.º	Designação
1	S-VIDEO/Y (Luma)
2	S-VIDEO/C (Chroma)
3	Ligação à terra

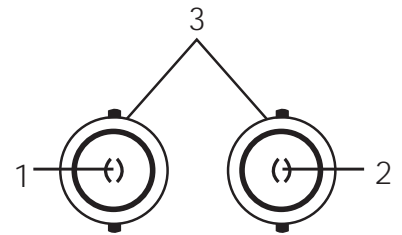

▶ RS232C (D-SUB 9 PINOS)

Pino n.º	Designação
1	Sem ligação
2	TXD
3	RXD
4	Sem ligação
5	Ligação à terra
6	Sem ligação
7	Sem ligação
8	Sem ligação
9	Sem ligação

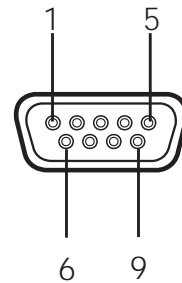

▶ SDI (BNC)

Pino n.º	Designação
1	SDI IN
2	SDI OUT
3	Ligação à terra

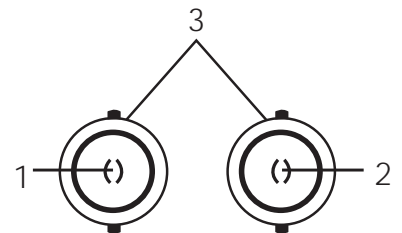

RGBHV/RGBS/YPBPR (BNC)

Pino n.º	Designação	
	RGBS	Y Pb Pr
1	Vermelho	Pr
2	Verde	Y
3	Azul	Pb
4	H-Sync/C-Sync	Sem ligação
5	V-Sync	Sem ligação
6	Ligação à terra	

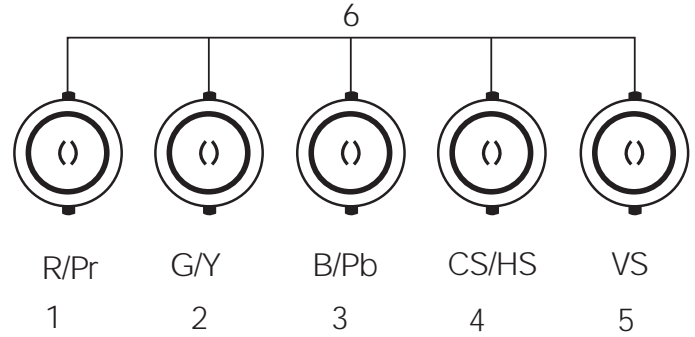

ÓPTICO

Pino n.º	Designação
1	Relógio ÓPTICO
2	Azul ÓPTICO
3	Verde ÓPTICO
4	Vermelho ÓPTICO

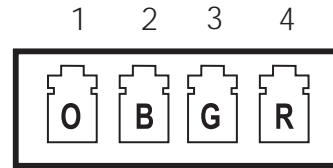

GPIO

Pino n.º	Designação
1	Troca P,S
2	Seleccção de PIP, PBP1 e PBP2
3	Indicador de gravação
4	Ligação à terra

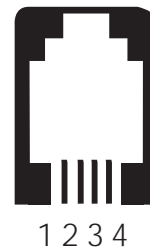

Especificação

FS-L190*D / FS-L190*DT

MODELO		FS-L190*D / FS-L190*DT
Características ópticas	Tipo	TFT-LCD de 19"
	Tamanho do ecrã	19 polegadas
	Resolução máxima	1280 X 1024 a 60 Hz
	Tamanho dos pixels	0,294 (H) mm X 0,294 (V) mm
	Cores de apresentação	16,7 M
	Relação de contraste (típica)	800:1
	Ângulo de visualização	85°/85°/85°/85°
	Tempo de resposta	14 milissegundos (cinzento a cinzento)
	Iluminação (típico)	270 cd/m ²
Especificação de toque (apenas F-L190*DT)	Painel táctil	Ecrã táctil resistente de 5 fios ELO
	Interface	USB e SERIAL
Filtro frontal (apenas FS-L190*D)	Acrílico	Revestimento lateral anti-reflexo duplo
Resolução	Entrada de sinal	VGA-SXGA
Potência	Máxima	Máx. 60 W
	Modo de espera	Máx. 20 W
Tecla de controlo	Parte frontal	ENTRADA, -, +, ▼, ▲, PIP, MENU, ALIMENTAÇÃO
Sinal de entrada	Vídeo	1 x DVI, 1 x DVI óptica 1 (opção: DVI 2), 1 x D-SUB, 1 x BNC (CVBS) Vídeo, 2 x BNC (SVHS Y/C), 1 x BNC (SDI), 5 x BNC (componente Y/G, Pb/B, Pr/R, H/CS, VS)
Sinal de saída	Vídeo	1 x DVI, 1 x BNC (SDI)
Potência de entrada	CC 12 V, 7 A (máx.)	
Dimensão	Tamanho e peso	423 (L) X 351,5 (A) X 76,5 (P) (mm)
		7,3 Kg - sem base 16,653 (L) X 13,838 (A) X 3,011 (P) (polegadas) 16,09 lbs - sem base

 FS-L240*D/FS-L240*DT

MODELO		FS-L240*D/FS-L240*DT
Características ópticas	Tipo	TFT-LCD de 24"
	Tamanho do ecrã	24 polegadas
	Resolução máxima	1920 X 1200 a 60 Hz
	Tamanho dos pixels	0,270 (H) mm X 0,270 (V) mm
	Cores de apresentação	1,06 mil milhões
	Relação de contraste (típica)	1000:1
	Ângulo de visualização	89°/89°/89°/89°
	Tempo de resposta	6 milissegundos (Ascendente + Descendente)
	Iluminação (típico)	400 cd/m ²
Especificação de toque (apenas FS-L240*D)	Painel táctil	Ecrã táctil resistente de 5 fios ELO
	Interface	USB e SERIAL
Filtro frontal (apenas FS-L240*D)	Acrílico	Revestimento lateral anti-reflexo duplo
Resolução	Entrada de sinal	VGA ~ WUXGA
Potência	Máxima	Máx. 100 W
	Modo de espera	Máx. 20 W
Tecla de controlo	Parte frontal	ENTRADA, -, +, ▼, ▲, PIP, MENU, ALIMENTAÇÃO
Sinal de entrada	Vídeo	1 x DVI, 1 x DVI óptica 1 (opção: DVI 2), 1 x D-SUB, 1 x BNC (CVBS) Video, 2 x BNC (SVHS Y/C), 1 x BNC (SDI), 5 x BNC (componente Y/G, Pb/B, Pr/R, H/CS,
Sinal de saída	Vídeo	1 x DVI, 1 x BNC (SDI)
Potência de entrada	CC, 24 V, 6,25 A (máx.)	
Dimensão	Tamanho e peso	580 (L) X 386 (A) X 95 (P) (mm)
		7,5 Kg - sem base 22,834 (L) X 15,196 (A) X 3,740 (P) (polegadas) 16,53 lbs - sem base

 FS-L260*D

MODELO		FS-L260*D
Características ópticas	Tipo	TFT-LCD de 26"
	Tamanho do ecrã	26 polegadas
	Resolução máxima	1920X 1200 a 60 Hz
	Tamanho dos pixéis	0,2685 (H) mm X 0,2685 (V) mm
	Cores de apresentação	16,7 M
	Relação de contraste (típica)	1000:1
	Ângulo de visualização	89°/89°/89°/89°
	Tempo de resposta	6 milissegundos (Ascendente + Descendente)
	Iluminação (típico)	400 cd/m ²
Resolução	Entrada de vídeo	VGA-WUXGA
Filtro frontal	Acrílico	Revestimento lateral anti-reflexão duplo
Potência	Máxima	Máx. 130 W
	Modo de espera	Máx. 20 W
Tecla de controlo	Parte frontal	ENTRADA, -, +, ▼, ▲, PIP, MENU, ALIMENTAÇÃO
Sinal de entrada	Vídeo	1 x DVI, 1 x DVI óptica 1 (opção: DVI 2), 1 x D-SUB, 1 x BNC (CVBS) Video, 2 x BNC (SVHS Y/C), 1 x BNC (SDI), 5 x BNC (componente Y/G, Pb/B, Pr/R, H/CS,
Sinal de saída	Vídeo	1 x DVI, 1 x BNC (SDI)
Potência de entrada	CC, 24 V, 6,25 A (máx.)	
Dimensão	Tamanho e peso	618 (L) X 412 (A) X 99,5 (P) (mm)
		8,8 Kg - sem base 24,330 (L) X 16,220 (A) X 3,917 (P) (polegadas) 19,4 lbs - sem base

MODELO		FS-L320*D
Características ópticas	Tipo	TFT-LCD de 32"
	Tamanho do ecrã	32 polegadas
	Resolução máxima	1920X 1080 a 60 Hz
	Tamanho dos píxeis	0,363 (H) mm X 0,363 (V) mm
	Cores de apresentação	1,06 mil milhões
	Relação de contraste (típica)	1300:1
	Ângulo de visualização	89°/89°/89°/89°
	Tempo de resposta	6 milissegundos (Ascendente + Descendente)
	Iluminação (típico)	500 cd/m ²
Resolução	Entrada de vídeo	VGA~1080P
Filtro frontal	Acrílico	Revestimento lateral anti-reflexão duplo
Potência	Máxima	Máx. 150 W
	Modo de espera	Máx. 20 W
Tecla de controlo	Parte frontal	ENTRADA, -, +, ▼, ▲, PIP, MENU, ALIMENTAÇÃO
Sinal de entrada	Vídeo	1 x DVI, 1 x DVI óptica 1 (opção: DVI 2), 1 x D-SUB, 1 x BNC (CVBS) Video, 2 x BNC (SVHS Y/C), 1 x BNC (SDI), 5 x BNC (componente Y/G, Pb/B, Pr/R, H/CS, VS)
Sinal de saída	Vídeo	1 x DVI, 1 x BNC (SDI)
Potência de entrada	CC, 24 V, 7,5 A (máx.)	
Dimensão	Tamanho e peso	795 (L) X 485 (A) X 100 (P) (mm)
		15,8 Kg - sem base 31,299 (L) X 19,094 (A) X 3,937 (P) (polegadas) 34,8 lbs - sem base

 FS-L420*D

MODELO		FS-L420*D
Características ópticas	Tipo	TFT-LCD de 42"
	Tamanho do ecrã	42 polegadas
	Resolução máxima	1920X 1080 a 60 Hz
	Tamanho dos píxeis	0,4845 (H) mm X 0,4845 (V) mm
	Cores de apresentação	1,06 mil milhões
	Relação de contraste (típica)	1300:1
	Ângulo de visualização	89°/89°/89°/89°
	Tempo de resposta	6 milissegundos (Ascendente + Descendente)
	Iluminação (típico)	500 cd/m ²
Resolução	Entrada de vídeo	VGA~1080P
Filtro frontal	Acrílico	Revestimento lateral anti-reflexão duplo
Potência	Máxima	Máx. 260 W
	Modo de espera	Máx. 20 W
Tecla de controlo	Parte frontal	ENTRADA, -, +, ▼, ▲, PIP, MENU, ALIMENTAÇÃO
Sinal de entrada	Vídeo	1 x DVI, 1 x DVI óptica 1 (opção: DVI 2), 1 x D-SUB, 1 x BNC (CVBS) Video, 2x BNC (SVHS Y/C), 1 x BNC (SDI), 5 x BNC (componente Y/G, Pb/B, Pr/R, H/CS, VS)
Sinal de saída	Vídeo	1 x DVI, 1 x BNC (SDI)
Potência de entrada	100~230 V CA, 50~60 Hz, 3 A (máx.)	
Dimensão	Tamanho e peso	1024,6 (L) X 617,4 (A) X 111,1 (P) (mm) 28 kg - sem base 40,338 (L) X 24,307 (A) X 4,374 (P) (polegadas) 61,7 lbs - sem base

 FS-L550*D

MODELO		FS-L550*D
Características ópticas	Tipo	TFT-LCD de 55"
	Tamanho do ecrã	55 polegadas
	Resolução máxima	1920X 1080 a 60 Hz
	Tamanho dos pixels	0,630 (H) mm X 0,630 (V) mm
	Cores de apresentação	1,06 mil milhões
	Relação de contraste (típica)	1300:1
	Ângulo de visualização	89°/89°/89°/89°
	Tempo de resposta	6 milissegundos (Ascendente + Descendente)
	Iluminação (típico)	450 cd/m ²
Resolução	Entrada de vídeo	VGA~1080P
Filtro frontal	Acrílico	Revestimento lateral anti-reflexão duplo
Potência	Máxima	Máx. 200 W
	Modo de espera	Máx. 20 W
Tecla de controlo	Parte frontal	ENTRADA, -, +, ▼, ▲, PIP, MENU, ALIMENTAÇÃO
Sinal de entrada	Vídeo	1 x DVI, 1 x DVI óptica 1 (opção: DVI 2), 1 x D-SUB, 1 x BNC (CVBS) Video, 2x BNC (SVHS Y/C), 1 x BNC (SDI), 5 x BNC (componente Y/G, Pb/B, Pr/R, H/CS, VS)
Sinal de saída	Vídeo	1 x DVI, 1 x BNC (SDI)
Potência de entrada	100~230 V CA, 50~60 Hz, 3 A (máx.)	
Dimensão	Tamanho e peso	1293 (L) X 777 (A) X 86,3 (P) (mm) 37 kg - sem base 50,91 (L) X 30,59 (A) X 3,4 (P) (polegadas) 81,57 lbs - sem base

Obrigado por seleccionar o nosso produto.

Manutenção

Se necessitar de informações ou ajuda com os nossos produtos, entre em contacto com o nosso serviço de apoio a clientes.

Garantia

Um ano, partes e mão-de-obra

ÁSIA

D&T Inc.

Daedeok Valley, 59-9, Jang Dong, Yuseong Gu,
Daejeon, Coreia, 305-343
Tel. +82 (42) 360-8000 Fax. +82(42)360-8005
<http://www.dntinc.co.kr>

E.U.A.

FORESEESON CUSTOM DISPLAY INC

2210 E. Winston Road, Anaheim, CA 92806 E.U.A.
<http://www.foreseesonusa.com>
Tel. 1-714-300-0540 Fax. 1-714-300-0546

Representante da CE

Foreseeson GMBH

Benzstr. 9 61352. Bad, Homburg, Alemanha
Tel. +49-(0)6172-18531-030 Fax. +49-(0)6172-18531-011

Foreseeson UK

Unit 2, Kingsmill Business Park
Chapel Mill Road, Kingston upon Thames, Surrey
KT1 3GZ, REINO UNIDO
Tel. +44-(0)208-546-1047